



DRZWI POKOJOWE

NOWOŚĆ. Szklane drzwi w stylu loftowym, drzwi z naturalną okleiną drewnianą, drzwi rewersyjne, ościeżnica Zeroline

HÖRMANN





4

Powody, dla których
warto wybrać drzwi
pokojowe firmy
Hörmann



14

Wzory drzwi
Inspiracje



84

Design
Wyposażenie
Akcesoria

Odpowiedzialność od pokoleń

Nasze rodzinne przedsiębiorstwo Hörmann od ponad 85 lat specjalizuje się w produkcji stolarki budowlanej. Czujemy się zobowiązani wobec obecnych i przyszłych pokoleń. Właśnie dlatego odpowiedzialność za środowisko naturalne jest dla nas bardzo ważna – w trosce o nie nasze produkty powstają zgodnie z zasadami zrównoważonego rozwoju oraz inteligentnej ochrony środowiska.



„DOBRA MARKĘ TRZEBA SOBIE WYPRACOWAĆ.”

August Hörmann

Zgodnie z ideą założyciela firmy marka Hörmann jest symbolem i gwarancją najwyższej jakości. Dodatkowo firma ma na swoim koncie ponad 20 milionów sprzedanych egzemplarzy bram oraz napędów – wszystko to sprawia, że jest ona liderem tej branży w Europie. Bardzo rozbudowana międzynarodowa sieć dystrybucji i serwisu czyni firmę Hörmann solidnym partnerem w zakresie stolarki budowlanej.



GRAMY W ZIELONE. Jako rodzinne przedsiębiorstwo czujemy się zobowiązani wobec przyszłych pokoleń, dlatego wszystkie nasze produkty dla budownictwa mieszkaniowego są standardowo neutralne pod względem emisji CO₂. Dzięki naszej strategii ochrony klimatu dążymy do redukcji i zapobieganiu emisjom. Do produkcji we wszystkich europejskich fabrykach* wykorzystujemy energię elektryczną pochodzącą w 100% ze źródeł odnawialnych. Dzięki wielu innym rozwiązaniom ograniczamy nasze zużycie oraz emisję o ponad 75000 ton CO₂ rocznie. Pozostałe emisje kompensujemy poprzez wspieranie certyfikowanych projektów ochrony klimatu we współpracy z ClimatePartner.

* z wyjątkiem fabryki Maviflex we Francji



Więcej informacji znaleźć można na stronie www.hoermann.com/sustainability



ClimatePartner
certyfikowany produkt
climate-id.com/XNEBKC



CO₂
oblicz
zmniejsz
wnieś wkład

Niemiecka jakość marki



Rodzinne przedsiębiorstwo Hörmann oferuje wszystkie istotne elementy stolarki budowlanej od jednego producenta. Produkowane są one w wysoko wyspecjalizowanych zakładach, zgodnie z najnowszymi osiągnięciami techniki. Ponadto nasi pracownicy stale pracują nad rozwojem nowych produktów, udoskonalaniem starych i dopracowywaniem szczegółowych rozwiązań. W ten sposób pojawiają się na rynku patenty i jedyne w swoim rodzaju rozwiązania.



GWARANCJA DŁUGIEJ ŻYWOTNOŚCI. Cała konstrukcja drzwi jest zaprojektowana i produkowana przez firmę Hörmann. Produkty seryjne poddawane są próbom wytrzymałościowym, co pozwala osiągnąć wysoką jakość marki Hörmann. Dzięki doskonałym rozwiązaniom technicznym i bezkompromisowemu systemowi zapewnienia jakości drzwi pokojowe marki Hörmann cieszą użytkowników przez wiele lat, a decydując się na ich zakup, klient wybiera „drzwi na całe życie”.

NAJWYŻSZA JAKOŚĆ DZIĘKI RZEMIEŚLNICZEJ PRECYZJI. Do produkcji drzwi i ościeżnic stosujemy tylko najwyższej jakości materiały drewnopochodne. Połączenia na wkręty gwarantują doskonałe dopasowanie ościeżnic bez widocznych spoin. Wzmocnienia ramy w płycie drzwiowej i stabilne okucia zapewniają dobrą stabilność i odporność skrzydła na obciążenia mechaniczne. Dzięki własnej, nowoczesnej technologii produkcji gwarantujemy niezmiennie wysoką jakość powierzchni Duradecor i odporność na uderzenia* średnio o 48% wyższą od badanych powierzchni z laminatu CPL w wyrobach innych producentów.

		
K R Ó T K I R A P O R T		
Nr. zlecenia: 2713082-2013		
Strona 1 z 3		
Zlecający:	Hörmann KG Verkaufsgesellschaft Upheider Weg 94 - 98 33803 Steinhagen	
Zamówienie z dnia:	11.03.2013	
Przedmiot badania:	6 płyt drzwiowych z powłoką CPL (wariant 1 + 6) różnych producentów 3 płyty drzwiowe z powłoką Duradecor (wariant 7 - 9) firm Hörmann	
Pobranie próbek:	Dostawa przez Zlecającego w dniu 14.03.2013	
Zlecenie badania:	Przeprowadzenie wybranych badań na owierzchniach płyt drzwiowych	
Podstawa badania:	<ol style="list-style-type: none">1. Określenie odporności na zapalenie zgodnie z EN 12720/ DIN CEN/TS 162092. Określenie reakcji na uderzenia małą kulką zgodnie z warunkami badania określonymi w EN 438-2:2005, rozdział 203. Określenie odporności na zarysowania zgodnie z normą EN 15186 metoda B4. Określenie odporności na działanie taśmy samoprzylepnej zgodnie z IHD-W-463 i ocena badanych powierzchni zgodnie z poziomami oceny5. Określenie reakcji na ścieranie zgodnie z EN 438-2:2005, rozdział 106. Określenie odporności na światło zgodnie z DIN EN 438-2, rozdział 277. Określenie reakcji na parę wodną zgodnie z EN 438-2:2005, rozdział 148. Określenie reakcji na suche ciepło zgodnie z EN 12722/ klasyfikacja zgodnie z DIN 68861 część 7/ DIN CEN/TS 162099. Określenie reakcji na wilgotne ciepło zgodnie z EN 12721/ klasyfikacja zgodnie z DIN 68861 część 8/ DIN CEN/TS 1620910. Określenie przyczepności powłoki w oparciu o DIN EN ISO 462411. Określenie przepuszczalności pary wodnej poprzez określenie absorpcji wody podczas przechowywania przez 14 dni w temperaturze 20 °C/ 98 % wilgotności względnej, wskazanie ilości absorpcji wody w g/m²12. Badanie odporności na przecieranie zgodnie z IHD-W-471	
<small>krótki raport z badania zawiera 3 strony. Wszelkie powielenie fragmentów wymaga pisemnej zgody EPH. Wyniki badań odnoszą się wyłącznie do badanych materiałów.</small>		

*) z wyjątkiem ultramatowej powierzchni Duradecor

Zauważalnie wysoka jakość formy i wzornictwa

Cenicie Państwo wyjątkowy styl aranżacji? Marzycie Państwo o drzwiach, które będą harmonijnie komponować się z wnętrzem domu? W takim razie idealnym rozwiązaniem jest wysokiej jakości powierzchnia Duradecor – nasycone kolory, wyraziste przetłoczenia lub okleiny doskonale imitujące drewno. Nasza oferta obejmuje wiele powierzchni pokrytych lakierem lub fornirem z naturalnego drewna. Możecie też Państwo zdecydować się na drzwi pokojowe powlekane folią gruntującą nadającą się do malowania. To jedyne takie spersonalizowane drzwi na rynku!





**Wysoka
odporność
na uderzenia**

TRWALE ODPORNA. Wysokiej jakości powierzchnia Duradecor wyróżnia się średnio o 48% wyższą odpornością na uderzenia od powierzchni z laminatu CPL w wyrobach innych producentów. Ponadto jest wyjątkowo łatwa w pielęgnacji, odporna na działanie wysokich temperatur i niemal tak wytrzymała jak roboczy blat kuchenny.



**Odporność
na ślady palców**

POWIERZCHNIA ULTRAMATOWA. Ślady palców na drzwiach pokojowych? Nie z ultramatową powierzchnią Duragrain! Ten rodzaj szlachetnej, półmatowej powierzchni łączy wysoką odporność na ślady palców i inne zabrudzenia z nieosiągalnym dotychczas stopniem matowości. Ultramatowa powierzchnia jest wyjątkowa zarówno pod względem wyglądu, jak i faktury! Ponadto jest również łatwa w pielęgnacji i odporna na uderzenia!



**Powierzchnia
lakierowana**

ZNAKOMITY EFEKT NASYCONYCH BARW. Nasze drewniane drzwi z lakierowaną powierzchnią charakteryzują się wysoką jakością i eleganckim wyglądem. Wielowarstwowa powłoka lakierowana wykonana na całym zestawie drzwiowym (ościeżnicy i skrzydle) zapewnia jednolitą powierzchnię, bezspoinowy wygląd łączenia krawędzi oraz znakomity efekt nasyconych barw.

Doskonałe pod każdym względem!

Perfekcyjnym wykonaniem każdego szczegółu chcemy przekonać Państwa do naszych drzwi pokojowych. Przemyślane wyposażenie, takie jak ochrona krawędzi 4Protect czy też nasza nowa, nieprzepuszczająca światła uszczelka, dzięki której w sypialni nie widać światła z sąsiedniego pokoju, pozwala na niezakłócony i spokojny sen.





Zabezpieczenie
krawędzi
4Protect

ODPORNĄ KRAWĘDŹ. Zabezpieczenie krawędzi 4Protect w drzwiach bezprzylgowych i przylgowych z prostymi krawędziami charakteryzuje się dużą odpornością na uderzenia, ścieranie i zarysowania. Dzięki temu optymalnie chroni drzwi z powierzchnią Duradecor przed zużyciem związanym z codziennym użytkowaniem.

JEDNOLICIE BIAŁE. We wszystkich drzwiach z białą powierzchnią Duradecor krawędź przylgi jest specjalnie lakierowana dla uzyskania jednolitego wyglądu. Dodatkowo, w drzwiach z prostymi krawędziami, zabezpieczenie 4Protect eliminuje widoczne spoiny na styku z płytą drzwiową. W przeciwieństwie do tradycyjnych rozwiązań mogą Państwo cieszyć się widokiem niezmiennie białych drzwi o gładkiej powierzchni pozbawionej nieestetycznych krawędzi.



BIAŁA USZCZELKA NIEPRZEPUSZCZAJĄCA ŚWIATŁA. NOWOŚĆ. Wysoką jakość marki Hörmann widać w każdym szczególe. Jednym z nich jest nowa, nieprzepuszczająca światła uszczelka. Dzięki niej w drzwiach bezprzylgowych nie widać szczeliny a światło z sąsiedniego pomieszczenia nie jest uciążliwe. Uszczelka jako wyposażenie opcjonalne do montażu na miejscu jest oferowana tylko przez firmę Hörmann.

Zabezpieczenie krawędzi 4Protect w drzwiach bezprzylgowych oraz w drzwiach z przylgą i prostymi krawędziami



Opcjonalna uszczelka nie przepuszcza światła z sąsiedniego pokoju.

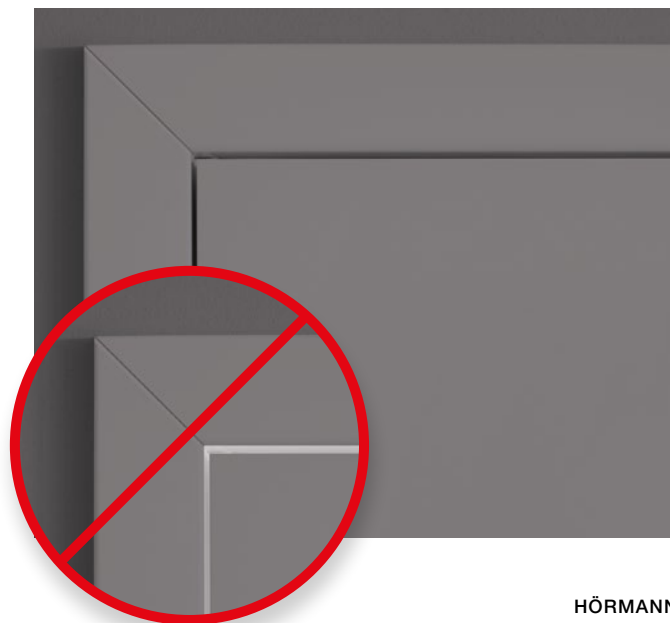

Wytrzymała rama

Nasze wysokiej jakości ościeżnice drewniane i stalowe cieszą podwójnie: przez swój piękny kształt i elegancki wygląd podkreślają ciepły nastrój wnętrz mieszkalnych, a jednocześnie są bardzo trwałe. Wysokiej jakości wytrzymała konstrukcja sprawia, że są odporne na uszkodzenia i zawsze łatwe w pielęgnacji.



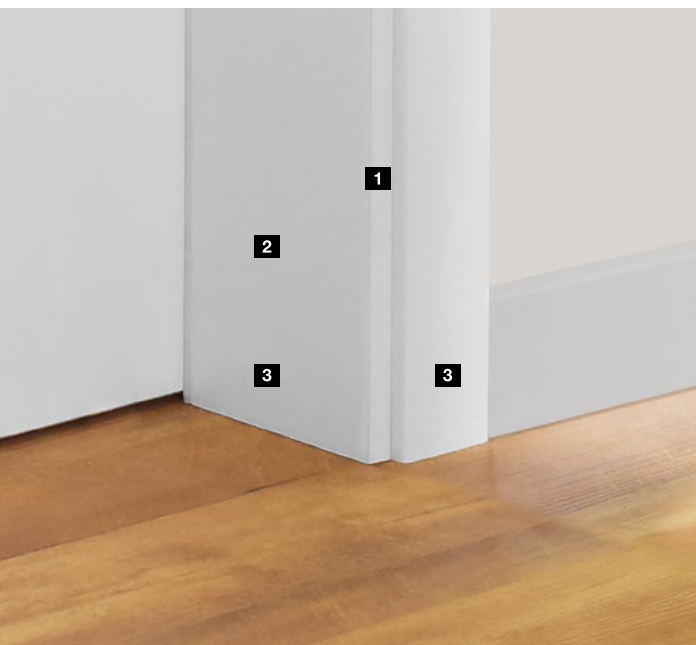

WYSOKIEJ JAKOŚCI DREWNIANA

OŚCIEŻNICA. Pięknie wyprofilowany 3 mm promień krawędzi **1** charakteryzuje się nowoczesnym wyglądem i estetycznym, bezspoinowym zakończeniem krawędzi. Belka ościeżnicy o grubości 25 mm **2** gwarantuje dużą sztywność całej konstrukcji, a wysokiej jakości powierzchnia Duradecor **3** sprawia, że ościeżnica jest szczególnie odporna na uderzenia i zarysowania.

→ Więcej informacji znajdą Państwo od strony 86.



WYTRZYMAŁA STALOWA OŚCIEŻNICA

VARIOFIX. Wszystkie nasze drzwi pokojowe oferujemy także z malowaną proszkowo stalową ościeżnicą VarioFix. Narożniki ościeżnicy są spawane, a następnie szlifowane do uzyskania gładkiej i płaskiej powierzchni. Dzięki temu ukośne łączenia w narożnikach są niewidoczne. Taka konstrukcja ościeżnicy wytrzymuje nawet najpoważniejsze „kolizje” z samochodem dziecięcym czy odkurzaczem. Wysokiej jakości powłoka cynkowa skutecznie zabezpiecza ościeżnicę przed działaniem wody podczas mycia podłóg.

→ Więcej informacji znajdą Państwo na stronie 105.



MINIMALISTYCZNA OŚCIEŻNICA

ZEROLINE. NOWOŚĆ. Ościeżnica Zeroline **4** zachwyca prostą formą i minimalistyczną konstrukcją: ściana i płyta drzwiowa tworzą jedną płaszczyznę, konstrukcja ościeżnicy jest niemal niewidoczna, a zawiasy ukryte. (Ilustracja **5**: standardowa ościeżnica z bezprzylgową płytą drzwiową)

→ Więcej informacji znajdą Państwo na stronie 106.



Nowy sposób na stworzenie przytulnego wnętrza

Szukają Państwo wysokiej jakości drzwi pokojowych? Klasyczne czy nowoczesne, z dużymi przeszkleniami, eleganckimi aplikacjami czy w modnym stylu loftowym? Firma Hörmann oferuje drzwi idealnie dopasowane do stylu każdego wnętrza.





16 ProLine



38 DesignLine



52 ClassicLine



60 GlassLine



66 Stalowe drzwi loftowe



70 Drzwi przesuwne

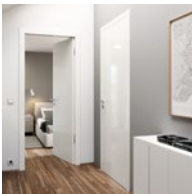

76 Drzwi i ościeżnice specjalne

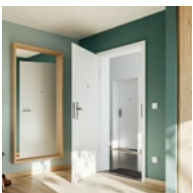

78 Drzwi techniczne i obiektowe



82 Akcesoria









ProLine

PONADczasowa ELEGANCJA. Jeśli liczy się dla Państwa przytulny charakter wnętrza, modele drzwi ProLine będą doskonałym wyborem. Skrzydło drzwiowe wykonane z przylgą lub bez przyłgi, malowane w wymarzonej kolorze lub powlekane wymarzoną okleiną, stwarza we wnętrzach przytulną i odprężającą atmosferę. Na kolejnych stronach prezentujemy wszystkie możliwości aranżacji.

Wersje drzwi

-  Z przylgą i zaokrąglonymi krawędziami
-  Z przylgą i prostymi krawędziami
-  Bez przyłgi

→ Więcej informacji o wersjach wykonania drzwi znajdą Państwo na stronie 102.



Z przylgą, 1-skrzydłowe



Z przylgą, 2-skrzydłowe



Z przylgą, 1-skrzydłowe,
z przeszkleniem DIN LA



Bez przyłgi,
1-skrzydłowe,
z przeszkleniem LA 11



Bez przyłgi,
1-skrzydłowe



Bez przyłgi, 2-skrzydłowe



Bezprzyłgowe drzwi przesuwne





**Wysoka
odporność
na uderzenia**



**Zabezpieczenie
krawędzi
4Protect**

DURADECOR POWIERZCHNIA GŁADKA. Najbardziej odporna na uderzenia powierzchnia Duradecor to dobry wybór dla Państwa domu. Czy to będą drzwi pokojowe powlekane szlachetnym białym lakierem, w modnym szarym kolorze, czy też wykończone ciepłymi okleinami z drewna – z pewnością znajdą Państwo odpowiadające Państwa gustom i upodobaniom. Drzwi bezprzylgowe oraz drzwi z przylgą i prostymi krawędziami z powierzchnią Duradecor: lakier biały, jasnoszary, popielaty, biała powierzchnia strukturalna i jesion biały są standardowo wyposażone w wysokiej jakości zabezpieczenie krawędzi 4Protect.

→ Więcej informacji na temat powierzchni Duradecor i zabezpieczenia krawędzi 4Protect znajdą Państwo od strony 9.

KOLORY I RODZAJE OKLEIN

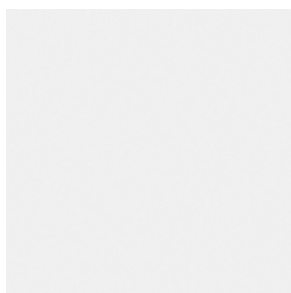

Lakier RAL 9016 (biały)

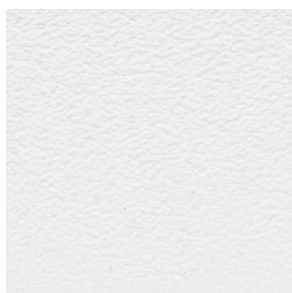

Biała powierzchnia strukturalna

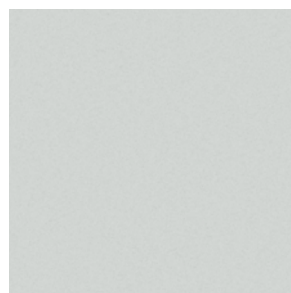

RAL 7035 (jasnoszary)

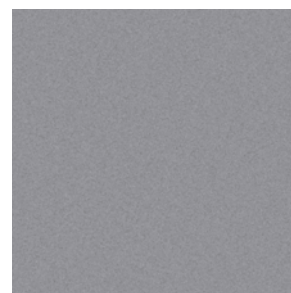

RAL 7037 (popielaty)

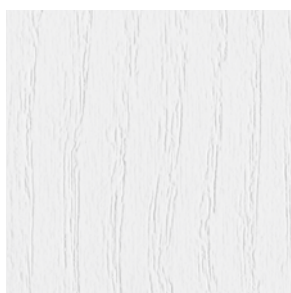

Jesion biały

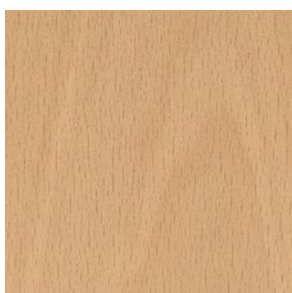

Buk francuski

Przedstawione kolory i powierzchnie dekoracyjne nie są wiążące z przyczyn technicznych związanych z drukiem. Wszystkie podane kolory bazują na kolorze wg palety RAL. **Prosimy zwrócić się o poradę do partnera handlowego firmy Hörmann.**





Duradecor
wysoka odporność
na uderzenia



**Zabezpieczenie
krawędzi
4Protect**

DURADECOR POWIERZCHNIA STRUKTURYZOWANA.

Powierzchnia ta w stylowy sposób łączy wrażenie wykonania z prawdziwego drewna z wygodą pielęgnacji drzwi. Rysunek drewnianych słoików wytłaczany w płycie drzwiowej sprawia, że wyczuwalna jest charakterystyczna faktura drewna. Drzwi bezprzylgowe oraz drzwi z przylgą i prostymi krawędziami ze strukturyzowaną powierzchnią Duradecor (szczotkowany biały) są standardowo wyposażone w wysokiej jakości zabezpieczenie krawędzi 4Protect.

→ Więcej informacji na temat powierzchni Duradecor i zabezpieczenia krawędzi 4Protect znajdą Państwo od strony 9.

POWIERZCHNIE DEKORACYJNE



Dąb szary*



Dąb dziki*



Szczotkowany biały*



Szczotkowana pinia



Dąb szary szczotkowany

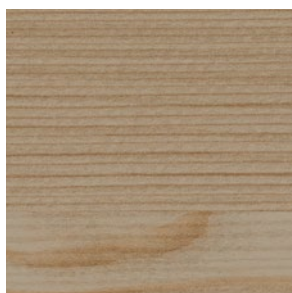

Szczotkowany modrzew jasny*
.NOWOŚĆ



Szczotkowany modrzew ciemny*
.NOWOŚĆ

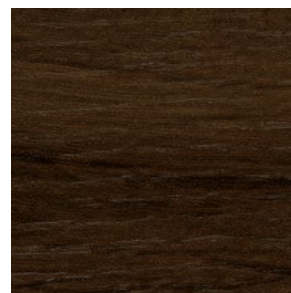

Dąb alpejski*
.NOWOŚĆ



Dąb północny*
.NOWOŚĆ



Dąb naturalny*
.NOWOŚĆ

Przedstawione powierzchnie dekoracyjne nie są wiążące z przyczyn technicznych związanych z drukiem. **Prosimy zwrócić się o poradę do partnera handlowego firmy Hörmann.**

*) Dostępny również podłużny układ słoików.

Z LEWEJ. Bezprzylgowe drzwi drewniane ProLine, Duradecor dąb dziki z podłużnym uslojeniem, kontrastowa krawędź 4Protect w kolorze czarnym, klamka Linea Planar black.edition





**Wysoka
odporność
na uderzenia**



**Zabezpieczenie
krawędzi
4Protect**



**Odporność
na ślady palców**

DURADecor POWIERZCHNIA ULTRAMATOWA. Wygląd i faktura tej wyjątkowo eleganckiej powierzchni przekona nawet najbardziej wymagających klientów. Łączy wysoką odporność na ślady palców i na inne zabrudzenia z nieosiągalnym dotychczas stopniem matowości.

→ Więcej informacji na temat powierzchni Duradecor i zabezpieczenia krawędzi 4Protect znajdą Państwo od strony 9.

KOLORYSTYKA

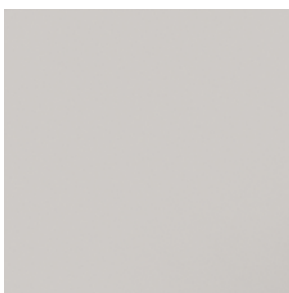

Biały

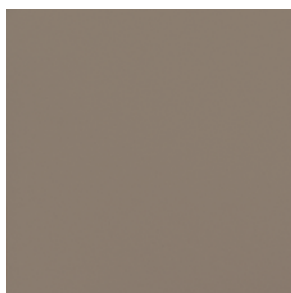

Brązowoszary



Popielaty

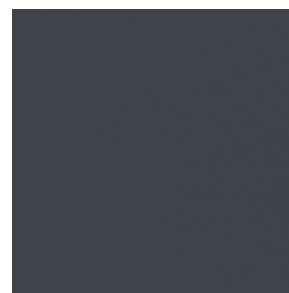

Antracytowy

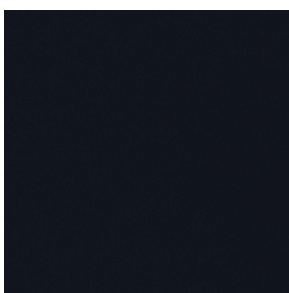

Czarny
.NOWOŚĆ

Przedstawione kolory i powierzchnie dekoracyjne nie są wiążące z przyczyn technicznych związanych z drukiem.
Prosimy zwrócić się o poradę do partnera handlowego firmy Hörmann.





**Wysoka
odporność na
uderzenia**



**Zabezpieczenie
krawędzi
4Protect**

Tylko w firmie Hörmann

DURADecOR STRUKTURA ŁUPKA. Tę strukturyzowaną powierzchnię polecamy szczególnie do nowoczesnych i przytulnych wnętrz. Kontrast pomiędzy matem a połyskiem struktury reliefowej pozwala uzyskać efekt naturalnej gry kolorów. Ten wariant jest dostępny również jako drzwi pełnoszklane.

→ Więcej informacji na temat powierzchni Duradecor i zabezpieczenia krawędzi 4Protect znajdą Państwo od strony 9.

KOLORYSTYKA



Biały



Brązowoszary



Popielaty

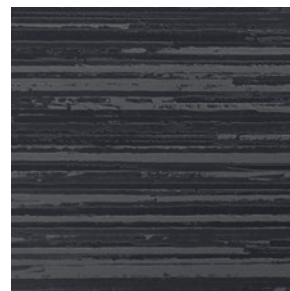

Antracytowy

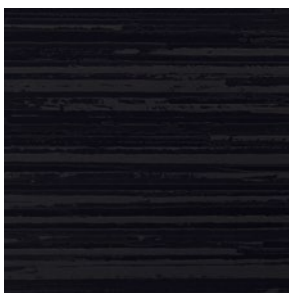

Czarny
.NOWOŚĆ

Przedstawione kolory i powierzchnie dekoracyjne nie są wiążące z przyczyn technicznych związanych z drukiem.
Prosimy zwrócić się o poradę do partnera handlowego firmy Hörmann.



GlassLine struktura łupka
przezroczysta tafła szklana
(pojedyncze szkło bezpieczne)
z nadrukowanym cyfrowo
wzorem w kolorze czarnym,
antracytowym, popielatym
(na ilustracji), brązowoszarym
lub białym

Z LEWEJ. Bezprzylgowe drzwi drewniane ProLine, powierzchnia
w strukturze łupka kolor RAL 7037 (popielaty), klamka Linea black.edition





**Wysoka
odporność
na uderzenia**



**Zabezpieczenie
krawędzi
4Protect**

DURADECOR POWIERZCHNIA O STRUKTURZE LNU.

Powierzchnia o strukturze lnu charakteryzuje się delikatną, wyczuwalną w dotyku fakturą, bardzo dobrze komponuje się z różnymi kolorami drewna i pasuje do wyrafinowanych wnętrz łączących styl rustykalny z nowoczesnym. Powierzchnia drzwi jest jednocześnie wytrzymała i łatwa w pielęgnacji. Powierzchnię Len oferujemy również do drzwi pełnoszklanych.

→ Więcej informacji na temat powierzchni Duradecor i zabezpieczenia krawędzi 4Protect znajdą Państwo od strony 9.

KOLORYSTYKA

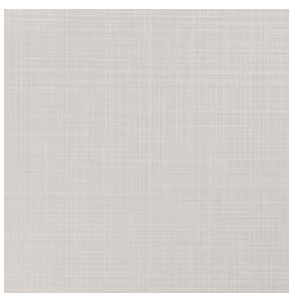

Biały



Brązowoszary

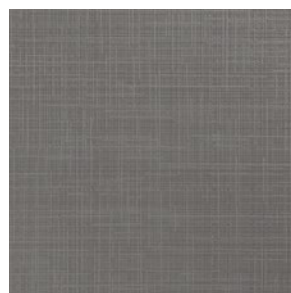

Popielaty



Antracytowy

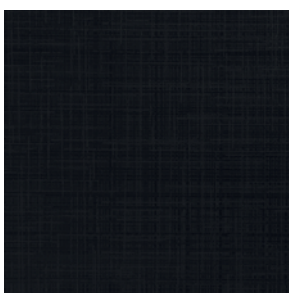

Czarny **.NOWOŚĆ**

Przedstawione kolory i powierzchnie dekoracyjne nie są wiążące z przyczyn technicznych związanych z drukiem.
Prosimy zwrócić się o poradę do partnera handlowego firmy Hörmann.



GlassLine struktura lnu
przezroczysta tafła szklana
(pojedyncze szkło bezpieczne)
z nadrukowanym cyfrowo
wzorem w kolorze czarnym,
antracytowym (na ilustracji),
popielatym, brązowoszarym
lub białym

Z LEWEJ. Drewniane drzwi ProLine z przylgą, powierzchnia o strukturze lnu,
kolor antracytowy, klamka Karee black.edition





Powierzchnia lakierowana



RAL do wyboru

POWIERZCHNIA LAKIEROWANA. Lakierowana powierzchnia zapewnia znakomity efekt nasyconych barw i sprawia, że nasze drewniane drzwi są pod każdym względem wyjątkowe. Firma Hörmann oferuje drzwi pokojowe malowane w dowolnym kolorze z palety RAL – pasującym do wnętrza w Państwa domu. Równomierna i jednolita powłoka lakiernicza nakładana jest zarówno na płytę drzwiową, jak i ościeżnicę, co gwarantuje bezspoinowy wygląd łączenia krawędzi. W efekcie uzyskujemy piękny nowy wystrój wnętrza mieszkalnych.

KOLORY PREFEROWANE



RAL 9016 (biały)



RAL 9010 (biały)



RAL 7035 (jasnoszary)



RAL 7048 (brązowoszary)

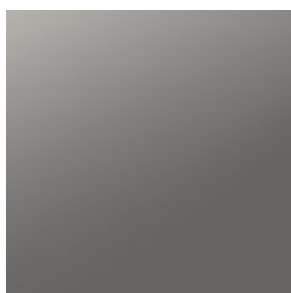

RAL 7037 (popielaty)



RAL 7016 (antracytowy)



RAL 9005 (czarny)

Przedstawione kolory nie są wiążące z przyczyn technicznych związanych z drukiem. Wszystkie podane kolory bazują na kolorze wg palety RAL. Prosimy zwrócić się o poradę do partnera handlowego firmy Hörmann.





**Powierzchnia
lakierowana**

MATOWY LAKIER. Współczesny nurt w aranżacji wysokiej jakości wnętrz stanowią drzwi drewniane powlekane matowym lakierem. Wychodząc na przeciw oczekiwaniom klientów, opracowaliśmy 9 matowych kolorów preferowanych do powierzchni lakierowanych. Tak wykończone drzwi wzbogacają i zapewniają wyjątkowo stylowy nastrój wnętrz mieszkalnych. Perfekcyjna obróbka równomiernie lakierowanej powierzchni oraz bezspoinowy wygląd łączenia krawędzi są wyrazem prostej elegancji.

KOLORYSTYKA

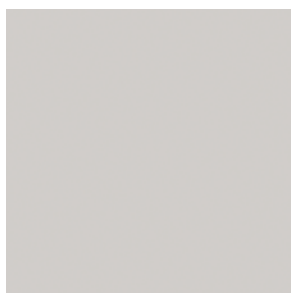

RAL 9016 (biały)

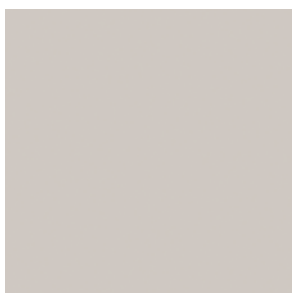

RAL 9010 (biały)

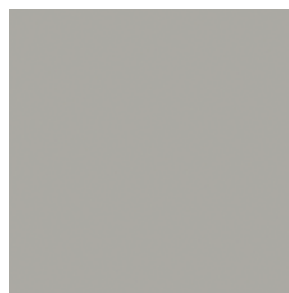

RAL 7035 (jasnoszary)



RAL 7048 (brązowoszary)



RAL 7037 (popielaty)



RAL 7016 (antracytowy)



RAL 9005 (czarny)

Przedstawione kolory nie są wiążące z przyczyn technicznych związanych z drukiem. Wszystkie podane kolory bazują na kolorze wg palety RAL. **Prosimy zwrócić się o poradę do partnera handlowego firmy Hörmann.**



NATURALNA OKLEINA DREWNIANA. Naturalne, przyjemne, niepowtarzalne – okleiny drewniane firmy Hörmann produkowane są ze szlachetnych gatunków drewna i stanowią prawdziwe unikaty.

FORNIRY .NOWOŚĆ

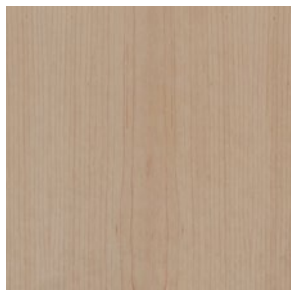

Klon kanadyjski matowy*

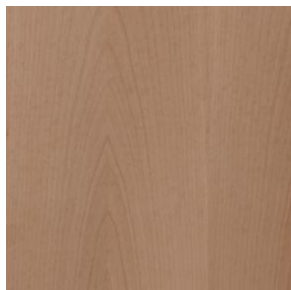

Buk matowy*

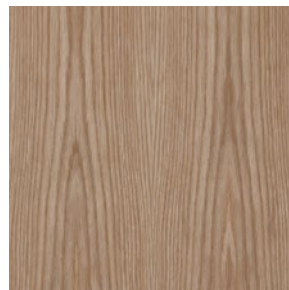

Dąb biały matowy*

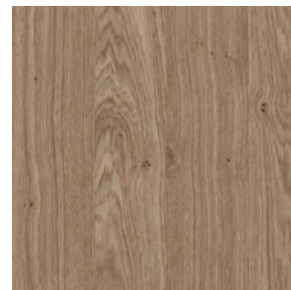

Dąb sękaty matowy*

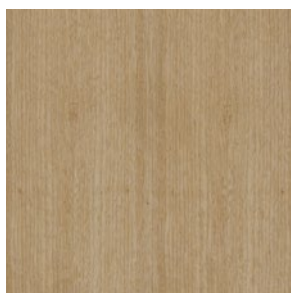

Limba matowa

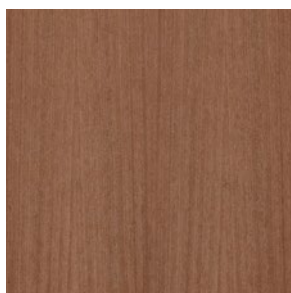

Sapeli matowy*

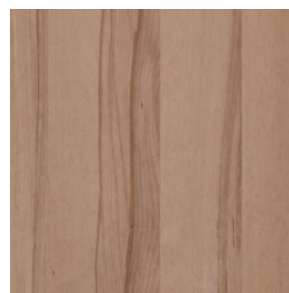

Buk twardełowy matowy*

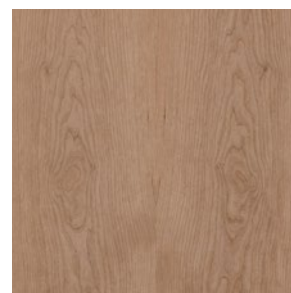

Wiśnia amerykańska matowa

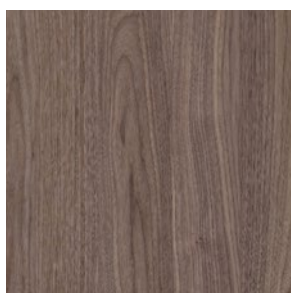

Orzech amerykański matowy*

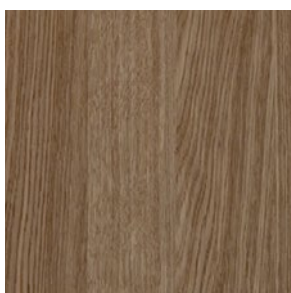

Dąb europejski plankowany matowy

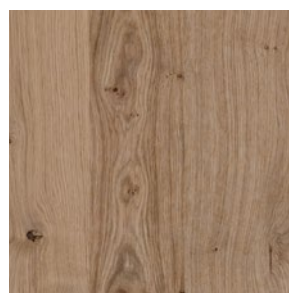

Dąb dziki matowy*

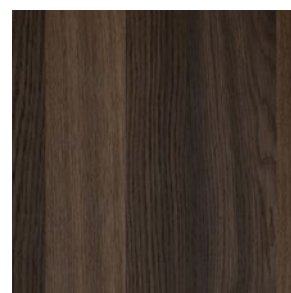

Dąb dymiony matowy

Przedstawione forniry nie są wiążące z przyczyn technicznych związanych z drukiem.
Prosimy zwrócić się o poradę do partnera handlowego firmy Hörmann.





Dąb biały matowy,
Listello



Orzech amerykański matowy,
Listello



Dąb dymiony matowy,
Listello

Warianty naturalnych oklein drewnianych .NOWOŚĆ

Listello

Ta naturalna okleina drewniana o poprzecznym układzie słoików jest oferowana w wariantach: biały dąb mat, orzech amerykański mat i dąb dymiony mat. Pasy o szerokości około 18 – 28 mm zapewniają bardzo elegancki wygląd drzwi.

Quirin

Poprzez połączenie poprzecznego układu słoików z podłużnym udało się uzyskać niezwykle stylowe drzwi. W tym wariantcie oferujemy wszystkie naturalne okleiny drewniane (z wyjątkiem: limba matowa, dąb europejski plankowany matowy i dąb dymiony matowy).

Wersje wykonania

- Q1 z podłużnym układem wąskich słoików wzdłuż obu krawędzi skrzydła i poprzecznym układem szerokich słoików na środku skrzydła,
- Q2 z podłużnym układem wąskich słoików i poprzecznym układem szerokich słoików,
- Q3 z poprzecznym układem wąskich słoików i podłużnym układem szerokich słoików

Wzór Black

Te trzy modne wzory drzwi powstały poprzez wyfrezowanie rowków w barwionej na czarno płycie. Wzór Black jest dostępny z naturalną okleiną dąb sękaty matowy i krawędzią z litego drewna dębowego wykończoną matowym przezroczystym lakierem.



Buk twarzielowy matowy,
Quirin Q1



Buk twarzielowy matowy,
Quirin Q2

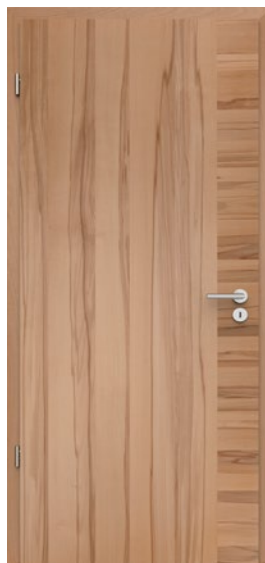

Buk twarzielowy matowy,
Quirin Q3



Wzór Black 15
Dąb sękaty matowy z poprzecznym układem słoików i czarnymi frezowanymi rowkami



Wzór Black 29
Dąb sękaty matowy z poprzecznym układem słoików i czarnymi frezowanymi rowkami



Wzór Black 31
Dąb sękaty matowy z poprzecznym układem słoików i czarnymi frezowanymi rowkami

Z LEWEJ. Drewniane drzwi ProLine z przylgą, naturalna okleina drewniana dąb biały matowy, Listello



DesignLine Stripe 15

Subtelny, a zarazem wyjątkowy design zapewnia wzór Stripe z wytłaczanymi rowkami. Drzwi bezprzylgowe i drzwi z przylgą oraz z prostymi krawędziami są standardowo wyposażone w wysokiej jakości zabezpieczenie krawędzi 4Protect.

→ Więcej informacji na temat powierzchni i kolorów znajdują Państwo w rozdziale ProLine od strony 19.

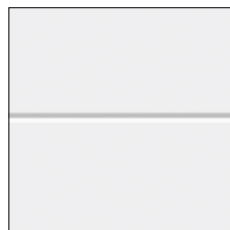

Wersje drzwi

 Z przylgą i prostymi krawędziami

 Bez przylgi

 Duradecor powierzchnia gładka

 Lakier RAL 9016 (biały)

 RAL 7037 (popielaty)



Stripe 15
Duradecor
RAL 7037 (popielaty)



Stripe 15
Duradecor
Lakier RAL 9016 (biały)



Pasujące wizualnie drzwi szklane GrooveGlass 15 / 5
przezroczysta tafła szklana (pojedyncze szkło bezpieczne) z matwionym wzorem (w technologii sitodruku), szerokość pasków: 5 mm

Z LEWEJ. Drewniane drzwi DesignLine Stripe 15 z przylgą, Duradecor biały lakier, klamka Linea stal nierdzewna matowa





DesignLine Groove GlassLine GrooveGlass

GROOVE. Szczeliny frezowane w płycie drzwiowej i wysokiej jakości powłoka lakierowana sprawiają, że drzwi we wzorze Groove przyciągają wzrok swoją elegancją. Oferta drzwi pełnoszklanych pasujących wizualnie do wzorów z linii DesignLine Groove pozwala uzyskać perfekcyjne zestawienia drzwi szklanych z drewnianymi.









→ Więcej informacji na temat powierzchni i kolorów znajdą Państwo w rozdziale ProLine od strony 19.

Wersje drzwi

-  Z przylgą i zaokrąglonymi krawędziami
-  Z przylgą i prostymi krawędziami
-  Bez przyłgi

Lakier / lakier matowy

-  RAL 9016 (biały)
-  RAL 9010 (biały)
-  RAL 7035 (jasnoszary)
-  RAL 7048 (brązowoszary)
-  RAL 7037 (popielaty)
-  RAL 7016 (antracytowy)
-  RAL 9005 (czarny)
-  RAL do wyboru (nie dotyczy matowej powierzchni lakierowanej)



Groove 14
Powierzchnia lakierowana
RAL 9016 (biały)



GrooveGlass 14
matowiona tafla szklana
(pojedyncze szkło bezpieczne,
piaskowane) z przezroczystym
wzorem



GrooveGlass 14
przezroczysta tafla szklana
(pojedyncze szkło bezpieczne)
z matowionym wzorem
(piaskowane)

Z LEWEJ. Drewniane drzwi DesignLine Groove 85 z przylgą, lakierowane w kolorze RAL 9016 (biały), klamka Linea stal nierdzewna matowa



Groove 13

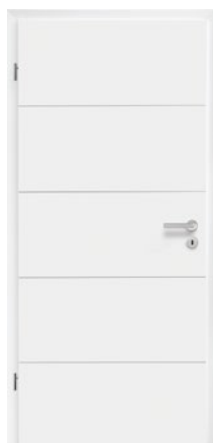

Groove 15



GrooveGlass 15/5
matowiona tafla szklana
(pojedyncze szkło
bezpieczne, piaskowane)
z przezroczystym wzorem,
szerokość pasków: 5 mm



GrooveGlass 15/5
przezroczysta tafla szklana
(pojedyncze szkło bezpieczne)
z matowionym wzorem
(w technologii sitodruku),
szerokość pasków: 5 mm



Groove 16



Groove 22



Groove 23



Groove 27



Groove 29

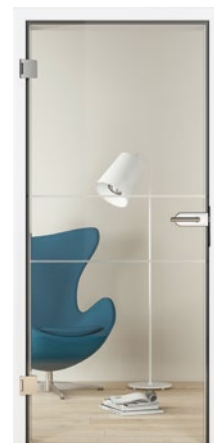

GrooveGlass 29
przezroczysta tafla
szklana (pojedyncze
szkło bezpieczne)
z matowionym wzorem
(piaskowane)



Groove 39



Groove 44



Groove 49



Groove 50

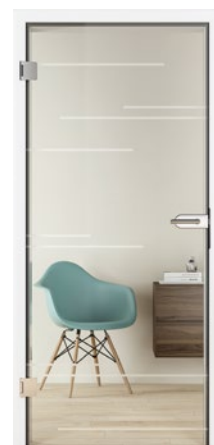

GrooveGlass 50
przezroczysta tafla
szklana (pojedyncze
szkło bezpieczne)
z matowionym wzorem
(piaskowane)

Wszystkie drzwi drewniane lakierowane w kolorze RAL 9016 (biały)



Groove 19



Groove 20



GrooveGlass 20
przezroczysta tafła
szklana (pojedyncze szkło
bezpieczne)
z matowionym wzorem
(szlif rowkowy V)



GrooveGlass 20
matowiona tafła szklana
(pojedyncze szkło
bezpieczne, piaskowane)
z przezroczystym wzorem



Groove 21



GrooveGlass 29
przezroczysta tafła
szklana (pojedyncze
szkło bezpieczne)
z matowionym wzorem
(piaskowane)



GrooveGlass 29 Black
.NOWOŚĆ
przezroczysta tafła
szklana (pojedyncze szkło
bezpieczne) z czarnymi
liniami (lakier strukturalny)



Groove 31

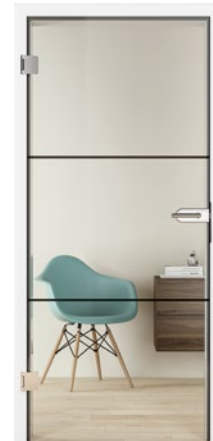

GrooveGlass 31 Black
.NOWOŚĆ
przezroczysta tafła
szklana (pojedyncze szkło
bezpieczne) z czarnymi
liniami (lakier strukturalny)



Groove 34



GrooveGlass 50 Black
.NOWOŚĆ
przezroczysta tafła
szklana (pojedyncze szkło
bezpieczne) z czarnymi
liniami (lakier strukturalny)



Groove 51



GrooveGlass 51
matowiona tafła szklana
(pojedyncze szkło
bezpieczne, technologia
sitodruku) z przezroczystym
wzorem



Groove 53



Groove 54



Groove 56



Groove 78



Groove 85



GrooveGlass 85
matowiona tafla szklana
(pojedyncze szkło
bezpieczne, piaskowane)
z przezroczystym wzorem



Groove 88



Groove 89



Groove 92



Groove 95
.NOWOŚĆ



Groove 101
.NOWOŚĆ



Groove 102
.NOWOŚĆ



Groove 103
.NOWOŚĆ



Groove 104
.NOWOŚĆ



Groove 107
.NOWOŚĆ

Wszystkie drzwi drewniane lakierowane w kolorze RAL 9016 (biały)







DesignLine Steel

DesignLine Plain

STEEL. Nawierzchniowe aplikacje imitujące stal nierdzewną eksponują nowoczesny design wzoru Steel.

PLAIN. Aplikacje zagłębione w płycie drzwiowej Plain i tworzące z nią jedną płaszczyznę podkreślają elegancki charakter drzwi. Aplikacje oferowane w 4 wariantach wykonania: ze stali nierdzewnej **1**, w kolorze czarnym **2**, brązu **3** lub złota **4** nadają drzwiom nowoczesny i wyjątkowy wygląd.

Wersje drzwi

-  Z przylgą i zaokrąglonymi krawędziami
-  Z przylgą i prostymi krawędziami
-  Bez przyłgi

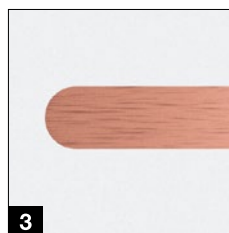
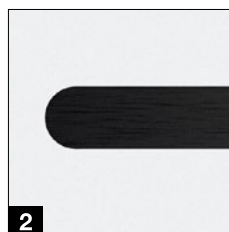
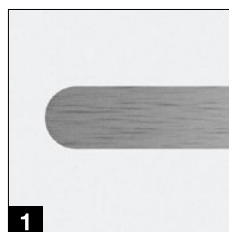

-  **Duradecor powierzchnia gładka**
 -  Lakier RAL 9016 (biały)
 -  Biała powierzchnia strukturalna
 -  RAL 7035 (jasnoszary)
 -  RAL 7037 (popielaty)
 -  Jesion biały
 -  Buk francuski
-  **Powierzchnia ultramatowa** (tylko do DesignLine Steel)
 -  Biały
 -  Brązowoszary
 -  Popielaty
 -  Antracytowy
 -  Czarny **.NOWOŚĆ**
-  **Duradecor powierzchnia strukturyzowana**
 -  Dąb szary
 -  Dąb dziki
 -  Szczotkowany biały
 -  Szczotkowana pinia
 -  Dąb szary szczotkowany
 -  Szczotkowany modrzew jasny **.NOWOŚĆ**
 -  Szczotkowany modrzew ciemny **.NOWOŚĆ**
 -  Dąb alpejski **.NOWOŚĆ**
 -  Dąb północny **.NOWOŚĆ**
 -  Dąb naturalny **.NOWOŚĆ**
-  **Lakier / lakier matowy**
 -  RAL 9016 (biały)
 -  RAL 9010 (biały)
 -  RAL 7035 (jasnoszary)
 -  RAL 7048 (brązowoszary)
 -  RAL 7037 (popielaty)
 -  RAL 7016 (antracytowy)
 -  RAL 9005 (czarny)
 -  RAL do wyboru (nie dotyczy matowej powierzchni lakierowanej)

→ Więcej informacji na temat powierzchni, kolorów i oklein znajdują Państwo w rozdziale ProLine od strony 19.

Z LEWEJ. Bezprzyłgowe drzwi drewniane DesignLine Plain 27 – 7, Duradecor biały lakier, aplikacje w kolorze czarnym, kontrastowa krawędź 4Protect w kolorze czarnym, klamka Linea Planar black.edition



Steel 14 / Plain 14 – 7



Steel 16



Steel 20



Steel 23 / Plain 23 – 7



Steel 27 / Plain 27 – 7



Steel 29



Steel 37



Steel 38



Steel 39



Steel 78



Plain 27 – 7
z czarnymi aplikacjami,
okucia do drzwi black.
edition



Pasujące wizualnie drzwi
pełnoszklane
Loft-Design 1 – 5
przezroczysta tafła
szklana (pojedyncze szkło
bezpieczne) z czarnymi
liniami (lakier strukturalny)

Wszystkie drzwi drewniane z powierzchnią Duradecor lakier RAL 9016 (biały)



Z PRAWEJ. Drewniane drzwi DesignLine Plain 23 – 7 z przylgą,
lakierowane w kolorze RAL 9016 (biały), aplikacje w kolorze brązu,
klamka System Bi-Color 162 biały mat / brąz, ukryte zawiasy





DesignLine Rail

Wersje drzwi

-  Z przylgą i zaokrąglonymi krawędziami
-  Z przylgą i prostymi krawędziami
-  Bez przyłgi

RAIL. Połączenie drewna ze szkłem, będące idealnym uzupełnieniem wzorów drewnianych drzwi DesignLine.

→ Więcej informacji na temat powierzchni, kolorów i oklein znajdu Państwo w rozdziale ProLine od strony 19.



Rail 1
Szko przezroczyste
Dostępne w wersji Clear i Clear white

Rail 2
Szko matowione
Dostępne w wersji Satinato i zdobione na całej powierzchni w technologii sitodruku

Rail 1
Szko ze wzorem
Dostępne we wzorach: Wave, Gropus matowe, Gropus przezroczyste, Gisa, Jil, Raff, GrooveGlass 15 przezroczyste / matowe (na ilustracji), GrooveGlass 29 przezroczyste / matowe

→ Więcej informacji o rodzajach szklanych tafli znajdu Państwo w rozdziale GlassLine od strony 61.

-  **Duradecor powierzchnia gładka**
 -  Lakier RAL 9016 (biały)
 -  Biała powierzchnia strukturalna
 -  RAL 7035 (jasnoszary)
 -  RAL 7037 (popielaty)
 -  Jesion biały
 -  Buk francuski
-  **Powierzchnia ultramatowa** (tylko do DesignLine Steel)
 -  Biały
 -  Brązowoszary
 -  Popielaty
 -  Antracytowy
 -  Czarny **.NOWOŚĆ**
-  **Duradecor powierzchnia strukturyzowana**
 -  Dąb szary
 -  Dąb dziki
 -  Szczotkowany biały
 -  Szczotkowana pinia
 -  Dąb szary szczotkowany
 -  Szczotkowany modrzew jasny **.NOWOŚĆ**
 -  Szczotkowany modrzew ciemny **.NOWOŚĆ**
 -  Dąb alpejski **.NOWOŚĆ**
 -  Dąb północny **.NOWOŚĆ**
 -  Dąb naturalny **.NOWOŚĆ**
-  **Lakier / lakier matowy**
 -  RAL 9016 (biały)
 -  RAL 9010 (biały)
 -  RAL 7035 (jasnoszary)
 -  RAL 7048 (brązowoszary)
 -  RAL 7037 (popielaty)
 -  RAL 7016 (antracytowy)
 -  RAL 9005 (czarny)
 -  RAL do wyboru (nie dotyczy matowej powierzchni lakierowanej)

Wszystkie drzwi z powierzchnią Duradecor lakier RAL 9016 (biały)

Z LEWEJ. Drewniano-szklane drzwi Rail 1 z przylgą, szkło ze wzorem GrooveGlass 15 przezroczyste / matowe, Duradecor biały lakier, klamka Linea stal nierdzewna matowa



ClassicLine Carolina

Ramy kasetonów powstają dzięki profilom wytłaczanym w płycie drzwiowej. Wysokiej jakości powłoka lakierowana gwarantuje gładką powierzchnię oraz równy i błyszczący kolor. Te klasyczne wzory drzwi oferujemy tylko w naszych wymiarach znormowanych w wyjątkowo korzystnych cenach.



Wersje drzwi

 Z przylgą i zaokrąglonymi krawędziami



Lakier / lakier matowy

 RAL 9016 (biały)

 RAL 9010 (biały)

 RAL 7035 (jasnoszary)

 RAL 7048 (brązowoszary)

 RAL 7037 (popielaty)

 RAL 7016 (antracytowy)

 RAL 9005 (czarny)



RAL do wyboru (nie dotyczy matowej powierzchni lakierowanej)

→ Więcej informacji na temat powierzchni, kolorów i oklein znajdują Państwo w rozdziale ProLine od strony 19.



Carolina 1



Carolina 1
Z wycięciem pod przeszklenie Lugano



Carolina 2



Carolina 2
Z wycięciem pod przeszklenie LA 2



Carolina 4



Carolina 4
Z wycięciem pod przeszklenie LA, szczeblina 2/3



Carolina 5

Wszystkie drzwi lakierowane w kolorze RAL 9016 (biały)

Z LEWEJ. Drewniane drzwi ClassicLine Carolina 1 z przylgą, lakierowane w kolorze RAL 9016 (biały), klamka Linea stal nierdzewna matowa





ClassicLine Georgia

Zgodnie z tradycyjną sztuką stolarską w zagłębieniu płyty drzwiowej umieszcza się wysokiej jakości listwę profilową, dzięki czemu drzwi uzyskują bardzo elegancki wygląd doskonale pasujący do wnętrz urządzonych w klasycznym stylu.







→ Więcej informacji na temat powierzchni, kolorów i oklein znajdują Państwo w rozdziale ProLine od strony 19.

Wersje drzwi

-  Z przylgą i zaokrąglonymi krawędziami
-  Z przylgą i prostymi krawędziami
-  Bez przyłgi



Duradecor powierzchnia gładka

-  Lakier RAL 9016 (biały)
-  Biała powierzchnia strukturalna
-  RAL 7035 (jasnoszary)
-  RAL 7037 (popielaty)
-  Jesion biały
-  Buk francuski









Duradecor powierzchnia strukturyzowana

-  Dąb szary
-  Dąb dziki
-  Szczotkowany biały
-  Szczotkowana pinia
-  Dąb szary szczotkowany



Lakier / lakier matowy

-  RAL 9016 (biały)
-  RAL 9010 (biały)
-  RAL 7035 (jasnoszary)
-  RAL 7048 (brązowoszary)
-  RAL 7037 (popielaty)
-  RAL 7016 (antracytowy)
-  RAL 9005 (czarny)
-  RAL do wyboru (nie dotyczy matowej powierzchni lakierowanej)



Georgia 1



Georgia 2
Z wycięciem pod przeszklenie



Georgia 3



Georgia 4



Georgia 4
Z wycięciem pod przeszklenie



Georgia 5

Wszystkie drzwi lakierowane w kolorze RAL 9016 (biały)

Z LEWEJ. Drewniane drzwi ClassicLine Georgia 2 z przylgą, lakierowane w kolorze RAL 7048 (brązowoszary), klamka Vallis stal nierdzewna matowa













ClassicLine Montana

Wysokiej jakości ramy podkreślają prostą elegancję tych drzwi. Prosta forma pasuje zarówno do klasycznego, jak i nowoczesnego stylu wnętrz.



→ Więcej informacji na temat powierzchni, kolorów i oklein znajdą Państwo w rozdziale ProLine od strony 19.

Wersje drzwi

-  Z przylgą i prostymi krawędziami
-  **Lakier / lakier matowy**
-  RAL 9016 (biały)
-  RAL 9010 (biały)
-  RAL 7035 (jasnoszary)
-  RAL 7048 (brązowoszary)
-  RAL 7037 (popielaty)
-  RAL 7016 (antracytowy)
-  RAL 9005 (czarny)
-  RAL do wyboru (nie dotyczy matowej powierzchni lakierowanej)



Montana 1
Z wycięciem pod przeszklenie



Montana 2



Montana 3



Montana 4
Z wycięciem pod przeszklenie



Montana 5



Montana 6
Z wycięciem pod przeszklenie

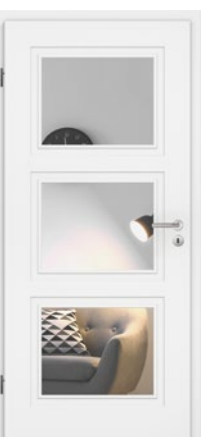

Montana 7
Z wycięciem pod przeszklenie



Montana 8

Wszystkie drzwi lakierowane w kolorze RAL 9016 (biały)

Z LEWEJ. Drewniane drzwi ClassicLine Montana 4 z przylgą, lakierowane w kolorze RAL 9016 (biały), klamka Linea black.edition













ClassicLine Kontura

Płyta drzwiowa o grubości 46 mm nabiera szczególnego uroku dzięki frezowanym konturowo profilom w połączeniu z delikatnym rowkiem w kształcie litery V. Takie wzornictwo pasuje nie tylko do mieszkań w starym budownictwie.



→ Więcej informacji na temat powierzchni, kolorów i oklein znajdują Państwo w rozdziale ProLine od strony 19.

Wersje drzwi

-  Z przylgą i zaokrąglonymi krawędziami
-  **Lakier / lakier matowy**
-  RAL 9016 (biały)
-  RAL 9010 (biały)
-  RAL 7035 (jasnoszary)
-  RAL 7048 (brązowoszary)
-  RAL 7037 (popielaty)
-  RAL 7016 (antracytowy)
-  RAL 9005 (czarny)
-  RAL do wyboru (nie dotyczy matowej powierzchni lakierowanej)

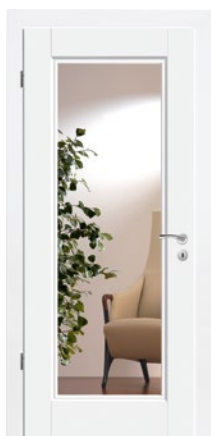

Kontura 1
Z wycięciem pod przeszklenie LA 2 1



Kontura 2



Kontura 3
Z wycięciem pod przeszklenie LA



Kontura 4
Szczelina 1 / 3



Kontura 5



Kontura 6
Z wycięciem pod przeszklenie LA 2



Kontura 7



Kontura 12

Wszystkie drzwi lakierowane w kolorze RAL 9016 (biały)

Z LEWEJ. Drewniane drzwi ClassicLine Kontura 4 z przylgą, lakierowane w kolorze RAL 9005 (czarny), klamka Linea stal nierdzewna matowa



GlassLine

DOM PEŁEN ŚWIATŁA. Zalety drzwi serii GlassLine są widoczne na pierwszy rzut oka: drzwi szklane wyglądają elegancko i sztywnie. Nadają przestrzeni mieszkalnej otwarty charakter, wprowadzając do każdego wnętrza szczególną atmosferę. Drzwi GlassLine nie mają sobie równych pod względem komfortu pielęgnacji – wszystkie wzory z piaskowaną szybą posiadają nanopowłokę, która zabezpiecza powierzchnię przed śladami palców!

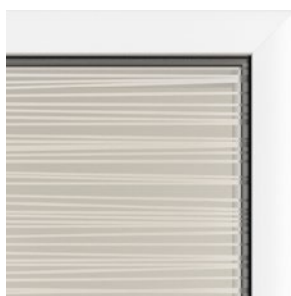

Technologia laserowa

Ta metoda zdobienia pozwala uzyskać delikatne detale i cieniowania. Efekt głębi wywołuje niezwykle wrażenia potęgowane przez wyjątkowy wygląd drzwi pełnoszklanych.



Piaskowanie

Jeżeli cenią Państwo indywidualność: technologia zdobienia szkła przez piaskowanie pozwala uzyskać delikatne wzory na szklanej tafli. Uszlachetniona, matowiona powierzchnia z nanopowłoką zabezpiecza przed śladami palców.

Rada

nanopowłoka bez widocznych śladów palców



Sitodruk

Połączenie designu z wysokiej jakości uszlachetnioną powłoką – powierzchnia jest wyjątkowo odporna na zarysowania, łatwa w pielęgnacji i odporna na zanieczyszczenia.

Rada

szczególnie łatwa w pielęgnacji

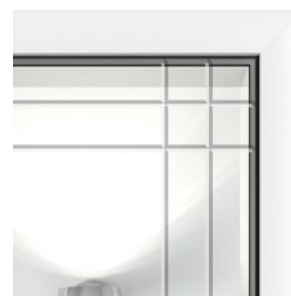

Szlif rowkowy

Szlif rowkowy na powierzchni szklanych drzwi powstaje przez wykonanie delikatnego rowka w kształcie litery V. W zależności od wymaganego stopnia przejrzystości stosuje się szkło przezroczyste lub satynowane. Szlif rowkowy przekonuje wyjątkowymi wzorami, wyczuwalną w dotyku fakturą i niezwykłą grą światła dziękijawisku odbicia światła w pryzmacie.



Tafla szklana Clear

Ten rodzaj szkła odpowiada za dyskretne, ciekawe kontrasty w szklanych drzwiach. Zawarty w szkłe tlenek żelaza powoduje, że tafla mieni się delikatnym „zielonym połyskiem”.



Tafla szklana Clear white

Szkło Clear white przekonuje niemal neutralną kolorystycznie przejrzystością.



Pojedyncze szkło bezpieczne

Wszystkie drzwi szklane z wzorami są wykonane z pojedynczego szkła bezpiecznego (ESG) o grubości 8 mm. Ten rodzaj szklanej tafli oferujemy ponadto w barwionej lub matowanej na całej powierzchni wersji wykonania, a także w modnym industrialnym stylu loftowym.



Zespolone szkło bezpieczne

Tafla szklana o grubości 10 mm jest wykonana z dwóch szyb zespolonych ze sobą za pomocą kolorowej lub matowanej folii.

Z LEWEJ. Drzwi szklane Gropus, zestaw okuć Aronda Combi, stal nierdzewna matowa, klamka Linea stal nierdzewna matowa



Agesa
przezroczysta tafła szklana (pojedyncze szkło bezpieczne) z matowionym wzorem (w technologii laserowej)



Gropus
przezroczysta tafła szklana (pojedyncze szkło bezpieczne) ze wzorem (szlif rowkowy)



Gropus
matowiona tafła szklana (pojedyncze szkło bezpieczne, Satinato) ze wzorem (szlif rowkowy)



Jada
przezroczysta tafła szklana (pojedyncze szkło bezpieczne) z matowionym wzorem (piaskowane)



Jil
przezroczysta tafła szklana (pojedyncze szkło bezpieczne) z matowionym wzorem (piaskowane)



Jil
matowiona tafła szklana (pojedyncze szkło bezpieczne, piaskowane) z przezroczystym wzorem



Liko
przezroczysta tafła szklana (pojedyncze szkło bezpieczne) z matowionym wzorem (piaskowane)



Liko
matowiona tafła szklana (pojedyncze szkło bezpieczne, piaskowane) z przezroczystym wzorem



Privat
matowiona tafła szklana (pojedyncze szkło bezpieczne, piaskowane) z przezroczystym wzorem na życzenie



Raff
przezroczysta tafła szklana (pojedyncze szkło bezpieczne, piaskowanie, opcjonalnie w technologii sitodruku) z matowionym wzorem



Raff
matowiona tafła szklana (pojedyncze szkło bezpieczne, piaskowane) z przezroczystym wzorem



Wave
przezroczysta tafła szklana (pojedyncze szkło bezpieczne) z matowionym wzorem (piaskowane)



Wave
matowiona tafła szklana (pojedyncze szkło bezpieczne, piaskowane, opcjonalnie w technologii sitodruku) z przezroczystym wzorem



Powierzchnia o strukturze łupka
przezroczysta tafła szklana (pojedyncze szkło bezpieczne) z nadrukowanym cyfrowo wzorem w kolorze czarnym, antracytowym, popielatym, brązowszarym lub białym (na ilustracji)



Powierzchnia o strukturze Inu
przezroczysta tafła szklana (pojedyncze szkło bezpieczne) z nadrukowanym cyfrowo wzorem w kolorze czarnym, antracytowym, popielatym, brązowszarym lub białym (na ilustracji)



Clear
przezroczysta tafla
szklana (pojedyncze szkło
bezpieczne lub zespolone
szkło bezpieczne,
wewnątrz folia)



Clear bronze
barwiona tafla szklana
(pojedyncze szkło
bezpieczne)



Clear grey
barwiona tafla szklana
(pojedyncze szkło
bezpieczne)



Dark grey
barwiona tafla szklana
(pojedyncze szkło
bezpieczne)



Master-Carré
tafla szklana (pojedyncze
szkło bezpieczne, Master-
Carré)



**Sitodruk, na całej
powierzchni**
tafla szklana matowiona
na całej powierzchni
(pojedyncze szkło
bezpieczne, technologia
sitodruku)



Satinato
matowiona tafla szklana
(pojedyncze szkło
bezpieczne, Satinato)



Wygląd Satinato
matowiona tafla szklana
(zespolone szkło
bezpieczne, wewnątrz folia)



White
tafla szklana (zespolone
szkło bezpieczne),
wewnątrz barwiona folia



Black
tafla szklana (zespolone
szkło bezpieczne),
wewnątrz barwiona folia



Loft-Design 1 – 1
.NOWOŚĆ
 przezroczysta tafla
 szklana (pojedyncze szkło
 bezpieczne) z czarną
 krawędzią



Loft-Design 1 – 5
 przezroczysta tafla
 szklana (pojedyncze szkło
 bezpieczne) z czarnymi
 liniami



Loft-Design 2 – 5
 przezroczysta tafla
 szklana (pojedyncze szkło
 bezpieczne) z czarnymi
 liniami



Loft-Design 3 – 5
.NOWOŚĆ
 przezroczysta tafla
 szklana (pojedyncze szkło
 bezpieczne) z czarnymi
 liniami



Loft-Design 1 – 1
.NOWOŚĆ
 matowiona tafla szklana
 (Satinato) z czarną
 krawędzią



Loft-Design 1 – 5
.NOWOŚĆ
 matowiona tafla szklana
 (Satinato) z czarnymi
 liniami



Loft-Design 2 – 5
.NOWOŚĆ
 matowiona tafla szklana
 (Satinato) z czarnymi
 liniami



Loft-Design 3 – 5
.NOWOŚĆ
 matowiona tafla szklana
 (Satinato) z czarnymi liniami



Loft-Design 1 – 1
.NOWOŚĆ
 barwiona tafla szklana
 Clear grey (pojedyncze
 szkło bezpieczne)
 z czarną krawędzią

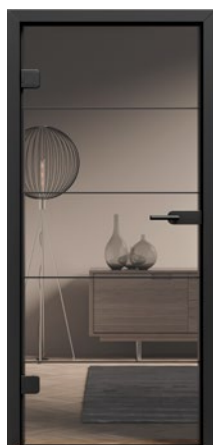

Loft-Design 1 – 5
.NOWOŚĆ
 barwiona tafla szklana
 Clear grey (pojedyncze
 szkło bezpieczne)
 z czarnymi liniami



Loft-Design 2 – 5
.NOWOŚĆ
 barwiona tafla szklana
 Clear grey (pojedyncze
 szkło bezpieczne)
 z czarnymi liniami

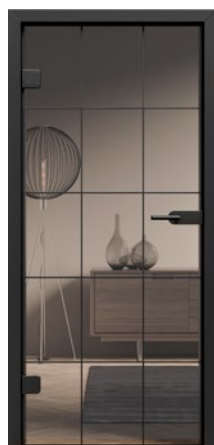

Loft-Design 3 – 5
.NOWOŚĆ
 barwiona tafla szklana Clear
 grey (pojedyncze szkło
 bezpieczne) z czarnymi liniami

Z PRAWEJ. Drzwi szklane Loft-Design 2 – 5, zestaw okuć Purista Combi black.edition, klamka Linea black.edition, drzwi przesuwne Slide Compact z przeszklonym elementem bocznym, profil black.edition, uchwyt muszelkowy 6402 black.edition





Stalowe drzwi loftowe

STYL INDUSTRIALNY DO POMIESZCZEŃ

MIESZKALNYCH I BIUROWYCH. Cenicie Państwo ponadczasową elegancję i nowoczesny minimalizm? W takim przypadku idealnym produktem dla Państwa są nasze drzwi loftowe. Kwintesencją industrialnego wzornictwa tych drzwi wewnętrznych jest harmonijne połączenie stali i szkła. Drzwi loftowe oferujemy w zestawach o maksymalnych wymiarach 5000 × 4000 mm! Nawet tak duże drzwi wyglądają bardzo elegancko dzięki wąskim profilom o szerokości zaledwie 76 mm (drzwi) i 20 mm (przeszklenie stałe) oraz nawierzchniowym szczeblinom.

Drzwi można wyposażyć do wyboru w kątowne listwy przyszybowe lub listwę przyszybową typu Slim. Okucia do drzwi mogą być malowane w kolorze RAL 9005 (głęboka czerń) lub mogą być wykonane wykonane ze stali nierdzewnej.



U GÓRY. Profil z listwą przyszybową typu Slim (standardowo), szerokość 15 mm
NA ŚRODKU. Profil z kątowną listwą przyszybową (opcjonalnie), szerokość 50 mm
U DOŁU. Klamka w kolorze RAL 9005 (głęboka czerń)

Z LEWEJ. 2-skrzydłowe drzwi stalowe w stylu loftowym z naświetlem górnym, kolor RAL 9005 (głęboka czerń), kątowne listwy przyszybowe, klamka Ogro-Design model 8155 V, kolor RAL 9005 (głęboka czerń)



PONADczasowe Wzornictwo.

Nowoczesne i subtelne drzwi loftowe oddzielają poszczególne pomieszczenia zapewniając jednocześnie dużą ilość światła we wnętrzach. Podstawą tego modnego wzornictwa są delikatne profile stalowe nadające konstrukcji wrażenie lekkości oraz szklane tafle, które podkreślają elegancki charakter całości.





U GÓRY Z LEWEJ. 2-skrzydłowe drzwi rozwierne z opcjonalnymi szczelinami

U GÓRY Z PRAWEJ. 1-skrzydłowe drzwi rozwierne z elementami bocznymi, naświetlaniem i opcjonalnymi szczelinami

U DOŁU. 2-skrzydłowe drzwi przesuwne z elementami bocznymi

Drzwi przesuwne

DREWNIANE OŚCIEŻNICE DO DRZWI PRZESUWNYCH. Te praktyczne 1- lub 2-skrzydłowe drzwi stwarzają całkowicie nowe możliwości optymalnej aranżacji przestrzeni. W drzwiach przesuwnych montowanych przed ścianą skrzydło drzwiowe porusza się na dwóch prowadnicach wbudowanych w kasetę drzwiowej. Drewniane ościeżnice do drzwi przesuwnych są oferowane w wariantach typu A, B i C z pionowym ogranicznikiem. Ościeżnica, kasetka drzwi przesuwnych i płyta drzwiowa z powierzchnią Duradecor ultramat, łupek, len, a także lakierowane lub wykończone fornirem z naturalnego drewna, tworzą harmonijną całość. W drzwiach przesuwnych prowadzonych w ścianie prowadnice montuje się w kasecie wykonanej w ścianie przez inwestora. Ta wersja wykonania nie wymaga zastosowania kasetki drzwiowej.

→ Więcej informacji znajdą Państwo od strony 100.

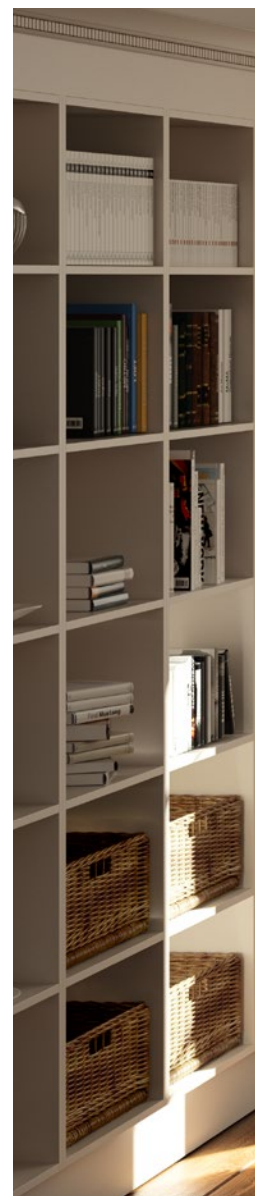

Warianty ościeżnic do drewnianych drzwi przesuwnych prowadzonych przed ścianą



2-skrzydłowe drzwi przesuwne typu A prowadzone przed ścianą



1-skrzydłowe drzwi przesuwne typu B prowadzone przed ścianą



1-skrzydłowe drzwi przesuwne typu C z pionowym ogranicznikiem prowadzone przed ścianą

Z LEWEJ. Drewniana ościeżnica typu C z pionowym ogranicznikiem, skrzydło prowadzone przed ścianą, Duradecor powierzchnia strukturyzowana szary dąb, pochwyt Basic o przekroju okrągłym, stal nierdzewna

U DOŁU. Ościeżnica drewniana typu C, skrzydło prowadzone przed ścianą, płyta drzwiowa ClassicLine Georgia 1 Duradecor biały lakier, pochwyt Basic o przekroju okrągłym, stal nierdzewna





STALOWE OŚCIEŻNICE DO DRZWI PRZESUWNYCH.

Kompletny system z pionowym ogranicznikiem może być montowany przed ścianą lub w ścianie. Wytrzymałe ościeżnice są lakierowane wysokiej jakości farbą proszkową. Do montażu w ścianach gipsowo-kartonowych polecamy wersję wykonania z kasetą. Kompletny system drzwi przesuwnych jest montowany jako całość i wymaga jedynie obudowania płytą gipsowo-kartonową. Wyjątkowo eleganckim rozwiązaniem jest wariant HW-SL z licem ościeżnicy o szerokości zaledwie 6 mm (ilustracja u góry).





Z LEWEJ. Ościeżnica stalowa HW-SL konstrukcja z kasetą, skrzydło prowadzone w ścianie, płyta drzwiowa ProLine Duradecor w strukturze łupka, RAL 9016 (biały), pochwyt Basic o przekroju prostokątnym, stal nierdzewna

U DOŁU. Ościeżnica stalowa, skrzydło prowadzone przed ścianą, płyta drzwiowa ProLine Duradecor biały lakier, pochwyt Basic o przekroju okrągłym, stal nierdzewna



SYSTEM DRZWI PRZESUWNYCH

CORVARA. NOWOŚĆ. System drzwi przesuwnych Corvara wyposażony w duże rolki bieżne i stylową prowadnicę jest atrakcyjną nadaje industrialnego stylu. Pasujące akcesoria, takie jak płaski uchwyt z serii black.edition, podkreślają wyjątkowy charakter wnętrza.



U GÓRY Z LEWEJ. Drzwi przesuwne Corvara, płyta drzwiowa Duradecor dąb dziki z poprzecznym rysunkiem usłojenia, płaski uchwyt Flat black.edition

U GÓRY Z PRAWEJ. Drzwi przesuwne Slide Compact z przeszklonym elementem bocznym profil black.edition, płyta drzwiowa Clear grey, płaski uchwyt Flat black.edition, montaż w ościeżu

U DOŁU Z PRAWEJ. Drzwi przesuwne Slide Compact z pionowym ogranicznikiem, płyta drzwiowa GrooveGlass 85, uchwyt muszelkowy 6402 stal nierdzewna, montaż przed ościeżem





SYSTEM DRZWI PRZESUWNYCH SLIDE COMPACT. Profil szyny bieżnej, w której przesuwa się skrzydło drzwiowe, może być wykonany z matowej stali nierdzewnej bądź malowany w kolorze czarnym lub białym. Profil może być montowany zarówno przed ścianą, jak i w ościeżu. Cały system z przeszklonym elementem bocznym montowany w szerokich przejściach tworzy transparentne i nieograniczające przestrzeni rozwiązanie. System Slide Compact do drzwi o maks. ciężarze płyty 60 kg jest wyposażony w mechanizm SafeClose, zapewniający łagodne zamykanie skrzydła drzwiowego.

→ Więcej informacji znajdą Państwo od strony 100.

Drzwi i ościeżnice specjalne

DRZWI REWERSYJNE. W tej wersji wykonania płyta drzwiowa i ościeżnica tworzą jednolitą płaszczyznę od strony przedpokoju, a skrzydło drzwiowe otwiera się przez ościeżnicę do środka pomieszczenia. Dzięki temu drzwi w przedpokoju będą wyglądać równie elegancko jak drzwi bezprzylgowe.

→ Więcej informacji znajdą Państwo od strony 107.





Z LEWEJ. Rewersyjny zestaw drzwiowy, bezpryłgowe drzwi drewniane z przylgą ościeża, lakierowane w kolorze RAL 9016 (biały), klamka Linea stal nierdzewna matowa

Z PRAWEJ. Bezpryłgowe drzwi drewniane z ościeżnicą Zeroline, lakierowane w kolorze RAL 9016 (biały), klamka Linea czarna, matowa

OŚCIEŻNICA ZEROLINE. Doskonałym wyborem dla wszystkich miłośników prostych form jest ościeżnica Zeroline firmy Hörmann. Jej przemyślana konstrukcja to minimalizm w czystej postaci: ściana i płyta drzwiowa tworzą jedną płaszczyznę, konstrukcja ościeżnicy z licem o szerokości zaledwie 2 mm jest niemal niewidoczna a zawiasy ukryte. W efekcie uzyskano połączenie drzwi i ościeżnicy, które spełnia najwyższe wymagania projektowe.

→ Więcej informacji znajdą Państwo od strony 106.

Drzwi techniczne i obiektowe

DREWNIANE DRZWI OBIEKTOWE. Drzwi stosowane w budownictwie użytkowym i mieszkaniowym muszą spełniać najróżniejsze wymagania. Nasze drzwi drewniane, mogą pełnić dodatkowe funkcje, np. przeciwpożarowe, dymoszczelne, dźwiękoszczelne lub przeciwwłamaniowe. Drzwi instalowane w szkołach, przedszkolach biurach i hotelach są narażone na bardzo duże obciążenia mechaniczne. Do tych zastosowań zaprojektowaliśmy nowy rodzaj wysokiej jakości powierzchni: DuraProject wykazuje takie same właściwości jak powierzchnia HPL.

→ Więcej informacji znajdą Państwo od strony 110.

Z PRAWĘJ. Bezprzylgowe drzwi drewniane, DuraProject biały lakier, klamka Lucia Professional

U DOŁĘ. Bezprzylgowe drzwi drewniane, DuraProject popielaty, klamka Lucia Professional





Zestawienie funkcji



Ogniodporność i dymoszczelność

Ochrona przeciwpożarowa może uratować życie! Odpowiednio wyposażone drzwi mogą chronić przed przedostaniem się płomieni (przez co najmniej 30 lub 90 minut), ale mogą też zapobiegać przenikaniu niebezpiecznych gazów pożarowych. Drzwi przeciwpożarowe / dymoszczelne są oferowane wyłącznie jako kompletne zestawy drzwiowe, razem z ościeżnicą i wszystkimi okuciami.



Izolacyjność akustyczna

Montaż drzwi dźwiękoszczelnych zalecany jest w mieszkaniach lub pracowniach, gdzie może występować duże natężenie hałasu. Decydujące jest przy tym połączenie drzwi i ościeżnicy, która jest niezbędnym elementem zapewniającym pożądaną izolacyjność akustyczną.



Bezpieczeństwo

Poprzez odpowiednio dobrane specjalne funkcje można znacznie ograniczyć ryzyko włamania. Firma Hörmann zaleca wykonanie drzwi wejściowych do mieszkań w klasie odporności na włamanie RC2 lub wyższej, RC3.



Klasa klimatyczna 3

Drzwi w tej klasie mają specjalną konstrukcję skrzydła, która wyrównuje różnice temperatur i wilgotności pomiędzy pomieszczeniami o różnym przeznaczeniu, np. między nieogrzewaną piwnicą a ciepłym przedpokojem.









DRZWI TYPU KLIMA I DRZWI WEJŚCIOWE DO MIESZKAŃ.

Do mieszkań w budynkach wielorodzinnych oferujemy drzwi, które zapewniają bezpieczeństwo potwierdzone odpowiednimi dokumentami dopuszczającymi, wysoką izolacyjność akustyczną oraz niezawodne działanie nawet przy różnicy temperatur między wnętrzem a korytarzem. Oferujemy trzy pakiety wyposażenia do wyboru – dla Państwa bezpieczeństwa i komfortu.

→ Więcej informacji znajdą Państwo od strony 110.

Drzwi typu Klima i drzwi wejściowe do mieszkań

	System WET 1*	System WET 2	System WET 3
 Klasa klimatyczna 3	●	●	●
 Izolacyjność akustyczna klasa 1	●		
 Izolacyjność akustyczna klasa 2		●	
 Izolacyjność akustyczna klasa 3		●	●
 Wyposażenie w klasie przeciwwłamaniowej RC2		○	○
 Wyposażenie w klasie przeciwwłamaniowej RC3			●

● = wyposażenie standardowe ○ = wyposażenie opcjonalne

*) tylko ProLine



DRZWI PRZEJŚCIOWE DO GARAŻU. NOWOŚĆ.

Przepisy prawa wymagają instalowania drzwi w przejściu między częścią mieszkalną a garażem, które gwarantują minimum 30 minut odporności ogniowej. Standardowa funkcja dymoszczelna zapewnia ochronę przed spalinami, a opcjonalna funkcja izolacyjności akustycznej niweluje dyskomfort mieszkańców powodowany odgłosami pracy silnika. Drzwi przejściowe do garażu są oferowane standardowo w klasie RC2 odporności włamaniowej. Jeszcze większy poziom bezpieczeństwa zapewnia opcjonalne wyposażenie w klasie RC3.

→ Więcej informacji znajdą Państwo od strony 110.

Z LEWEJ. Drzwi wejściowe z przylgą WET 3 ProLine, Duradecor biały lakier, okucie zabezpieczające stal nierdzewna matowa

U DOŁU. Drzwi przejściowe do garażu z przylgą, Duradecor biały lakier, klamka Linea stal nierdzewna matowa



Akcesoria

NAPĘD PORTAMATIC DO DRZWI. Napędy umożliwiają automatyczne otwieranie i zamykanie drzwi pokojowych za pomocą nadajnika radiowego lub sterownika. Zastosowana technologia zwiększa komfort życia osób niepełnosprawnych. Napęd PortaMatic posiada wiele różnych funkcji i możliwości ustawień, a przede wszystkim zapewnia min. zużycie prądu. Jest także korzystniejszy cenowo od porównywalnych napędów do drzwi nawet o 25%.





NAPĘD SMARTKEY DO ZAMKÓW DRZWIOWYCH. Zamek drzwiowy można otwierać przez naciśnięcie przycisku na nadajniku radiowym, za pomocą wewnętrznego sterownika radiowego lub bezpośrednio przez panel sensoryczny napędu SmartKey. Nie trzeba już nawet odstawiać zakupów, aby otworzyć drzwi do domu lub mieszkania. Napęd SmartKey ułatwia też dostęp osobom na wózkach inwalidzkich, korzystającym z balkoników lub pchającym wózek dziecięcy – drzwi do domu lub mieszkania można otworzyć już z daleka. Zamek rygluje się po uruchomieniu przycisku lub automatycznie po upływie ustawionego czasu – zamek w drzwiach jest bezpiecznie zaryglowany i zabezpiecza przed włamaniem.

→ Więcej informacji znajdą Państwo na stronie 111.



86



90



100

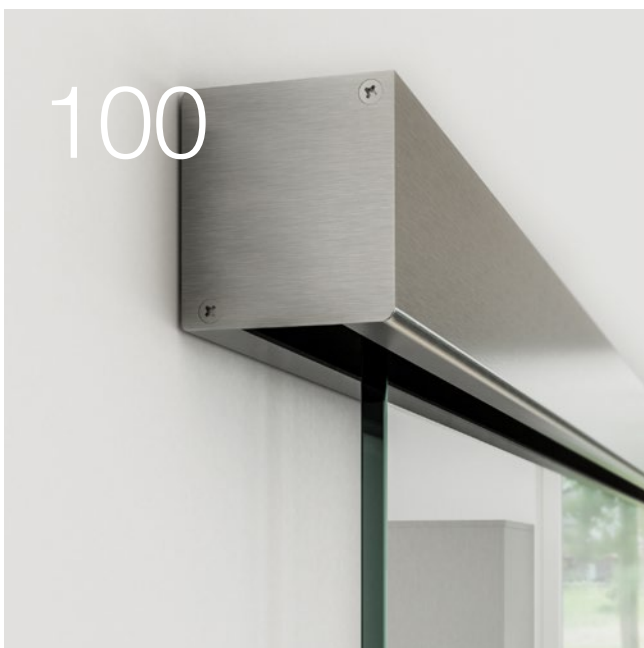

Design Wyposażenie Akcesoria

- 86 Konstrukcja drzwi i ościeżnicy
- 88 Okucia
- 90 Okucia do drzwi black.edition
- 91 Komplet klamek do drzwi drewnianych
- 96 Okucia i komplety klamek do drzwi szklanych
- 98 Wycięcia pod przeszklenie, elementy boczne, naświetla górne
- 100 Okucia i komplety klamek do drzwi przesuwnych
- 102 Wersje wykonania drzwi i ościeżnic
- 105 Stalowa ościeżnica VarioFix
- 106 Ościeżnica Zeroline
- 107 Drewniane drzwi rewersyjne
- 108 Zestawienie oferty
- 110 Drzwi techniczne i obiektowe
- 112 Wymiary i dane montażowe

Konstrukcja drzwi i ościeżnicy*

Najwyższa jakość i odporność na intensywne użytkowanie



Estetyczny wygląd dzięki dopasowanym łączeniom narożników 1

Belka ościeżnicy

- Łączenia narożników skręcane z belką
- Możliwość dobrej regulacji
- Duża trwałość łączenia

Opaska ościeżnicy

- Łączniki śrubowe w całości wykonane z metalu
- Doskonała trwałość łączenia
- Bezpośredni rozkład sił nacisku na powierzchnie łączone
- Brak widocznych otworów w opasce

Dobra sztywność dzięki wytrzymałej konstrukcji ościeżnicy 2

- Grubość belki 25 mm
- Belka z powierzchnią Duradecor
- Spodnia powierzchnia powlekana melaminą
- Opaski ościeżnicy wykonane z MDF

A Promień krawędzi 3 mm

B Zagięcie krawędzi przyściennej 16 mm
23 mm (opcjonalnie)

C Szerokości opaski 60 mm
70 mm
(opcjonalnie z powierzchnią Duradecor biały lakier)
80 mm

*) w wersji ProLine, DesignLine, ClassicLine i GlassLine

Trwale ciche zamykanie drzwi dzięki uszczelce wysokiej jakości ³

- System dwukomorowy
- Estetyczne przyleganie do płyty drzwiowej
- Dobre właściwości amortyzujące

Większe bezpieczeństwo zapewnia dostępna standardowo odporna blacha zaczepowa ⁴

- Ruchoma podkładka
- 6-punktowe mocowanie na wkręty
- Zamykanie przez dwukrotny obrót klucza
- Dostępne zestawy do przebudowy

Hybrydowa kieszeń zawiasu zapobiega opadaniu skrzydła drzwiowego ⁵

- Nośność 80 kg
- Wzmocnione jarzmo z metalu i tworzywa sztucznego
- 4-punktowe mocowanie na wkręty w belce
- Tuleje prowadzące sięgające do przedniej krawędzi opaski
- Do drzwi drewnianych i szklanych

Dobra sztywność płyty drzwiowej z konstrukcją ramową ⁶

- Drzwi wewnętrzne z konstrukcją ramową grubości 70 mm
- Po stronie zawiasów i zamka

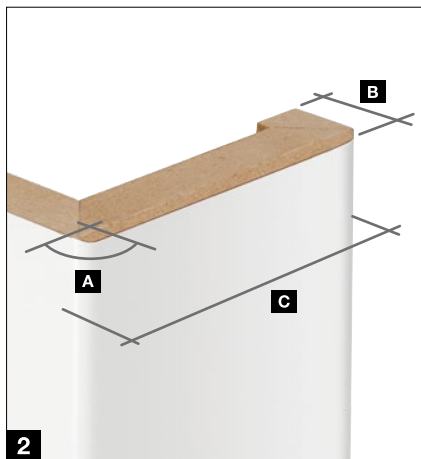

Okucia

do drzwi z przylgą

Okucia do drzwi z przylgą



Standardowy zamek na zwykły klucz piórowy klasa I, czoło zamka z mosiądzu wysokoniklowego (dostępny standardowo)



2-częściowy zawias V 3420 WF (dostępny standardowo)



2-częściowy zawias V 3420 WF black.edition w kolorze czarnym (dostępny opcjonalnie)



3-częściowy zawias V 4426 WF (dostępny opcjonalnie)



3-częściowy zawias V 4426 WF black.edition w kolorze czarnym (dostępny opcjonalnie)



Zawias 3D VX 160 – 18 (dostępny opcjonalnie)



Ukryty zawias Pivota FX 2 60 3D (opcjonalnie)

Okucia do drzwi bezprzylgowych



Standardowy zamek na zwykły klucz piórowy klasa I, czoło zamka z mosiądzu wysokoniklowego (dostępny standardowo)



Zamek z zapadką magnetyczną zapewnia miękkie i ciche zamykanie drzwi (dostępny opcjonalnie)



Zamek black.edition z zapadką magnetyczną zapewnia miękkie i ciche zamykanie drzwi (dostępny opcjonalnie)



Zamek z zapadką magnetyczną i krótkim czołem nadaje drzwiom subtelny wygląd (dostępny opcjonalnie)



Ukryty zawias Euro 3D AN (dostępny opcjonalnie)



Ukryty zawias 3D DX 61 (dostępny opcjonalnie)



Zamek black.edition z zapadką magnetyczną i krótkim czołem nadaje drzwiom subtelny wygląd (dostępny opcjonalnie)



Ukryty zawias Euro 3D AN z serii black.edition w kolorze czarnym (dostępny opcjonalnie)



Ukryty zawias 3D DX 61 w kolorze czarnym (dostępny opcjonalnie)
.NOWOŚĆ

Okucia do drzwi black.edition

W szlachetnym kolorze głębokiej czerni

Dla miłośników dobrego designu polecamy okucia do drzwi w eleganckim czarnym kolorze. Nasza seria **black.edition** nadaje drzwiom bardzo ekskluzywny charakter w kontraście z białymi lub szarymi powierzchniami.

Tylko w firmie Hörmann

Wszystkie okucia do drzwi z serii black.edition

Kontrastowa krawędź 4Protect

→ Więcej informacji znajdą Państwo od strony 103.

Uszczelka ościeżnicy

Zawiasy drzwiowe

→ Więcej informacji znajdą Państwo od strony 88.

Komplety klamek

→ Więcej informacji znajdą Państwo od strony 91.

Blacha zaczepowa i czoło zamka

→ Więcej informacji znajdą Państwo od strony 88.

Okucia do drzwi przesuwnych



Okucia do drzwi szklanych



→ Więcej informacji znajdą Państwo od strony 100.



Komplety klamek

do drzwi drewnianych



Klamka Euro, zaokrąglona
.NOWOŚĆ
stal nierdzewna matowa



Klamka Euro, zaokrąglona
.NOWOŚĆ
stal nierdzewna matowa,
z ryglowaniem typu Fastlock



Klamka Euro, zaokrąglona
.NOWOŚĆ
kolor czarny matowy



Klamka Euro, zaokrąglona
.NOWOŚĆ
kolor czarny matowy,
z ryglowaniem typu Fastlock



Klamka Euro, prostokątna
.NOWOŚĆ
stal nierdzewna matowa



Klamka Euro, prostokątna
.NOWOŚĆ
stal nierdzewna matowa,
z ryglowaniem typu Fastlock



Klamka Euro, prostokątna
.NOWOŚĆ
kolor czarny matowy



Klamka Euro, prostokątna
.NOWOŚĆ
kolor czarny matowy,
z ryglowaniem typu Fastlock



Ryglowanie typu Fastlock

Klamki tej serii oferujemy w minimalistycznym wzornictwie bez otworu na klucz i bez możliwości ryglowania. Wszystkie modele można za dopłatą wyposażyć w ryglowanie typu Fastlock. W tym rozwiązaniu mechanizm zamykania jest elegancko zintegrowany z klamką drzwiową i można go łatwo obsługiwać jedną ręką.

Komplety klamek

do drzwi drewnianych



Ala
stal nierdzewna matowa
S P



Area .NOWOŚĆ
stal nierdzewna matowa
S P



Area .NOWOŚĆ
kolor czarny matowy
S P



Apart
stal nierdzewna matowa
S P



Basica 2
stal nierdzewna matowa
S P



Cuneus .NOWOŚĆ
kolor czarny matowy
S P



Dee
stal nierdzewna matowa
S P

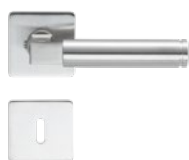

Dee
stal nierdzewna matowa
S



Indra
stal nierdzewna matowa,
polerowana
S F



Karee
stal nierdzewna matowa
S

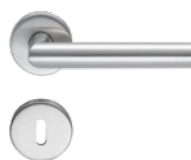

Linea
stal nierdzewna matowa
S F P



Dostępne
opcjonalnie również
do drzwi
przeciwpożarowych



Linea
stal nierdzewna
polerowana
F

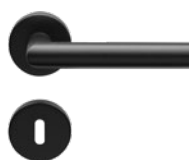

Linea black.edition
kolor czarny matowy
S F P

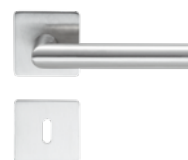

Linea
stal nierdzewna matowa
S F



Luba
stal nierdzewna matowa
S P

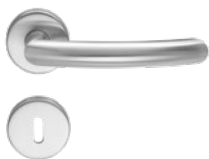

Basica 3
stal nierdzewna matowa
S P



Cuneus .NOWOŚĆ
stal nierdzewna matowa
S P



Karee black.edition
kolor czarny matowy
S F



Lilet
stal nierdzewna polerowana,
uchwyt porcelanowy biały
S



Vallis
stal nierdzewna matowa
S P



Vento
stal nierdzewna matowa
S P

Warianty rozet do klamek i zamków

Klamki i zamki są elementami decydującymi o wyglądzie całych drzwi pokojowych. Firma Hörmann ma w swojej ofercie najróżniejsze warianty prezentowanych kompletów klamek:

S STANDARDOWA ROZETA. Rozety do klamek i zamków o grubości ok. 10 mm są montowane na powierzchni skrzydła drzwiowego.

F PŁASKA ROZETA. Ta rozeta o płaskim kształcie ma grubość zaledwie 3 mm i nadaje drzwiom elegancki wygląd.

P PLANAR. Rozeta Planar jest doskonale zlicowana z powierzchnią skrzydła drzwiowego i zachwyca wszystkich miłośników dobrego designu.

Innym ciekawym rozwiązaniem jest rezygnacja z otworu na klucz, co pozwoliło uzyskać efekt uproszczonego, a tym samym bardziej wyszukanego wzornictwa.



Komplety klamek

do drzwi drewnianych

System Bi-Color 162



czarny matowy / brąz matowy

F



czarny matowy / złoty matowy

F

System Bi-Color 250



czarny matowy / brąz matowy

F



czarny matowy / złoty matowy

F

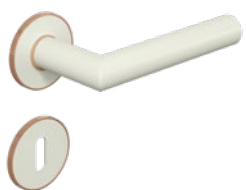

biały matowy / brąz matowy

F

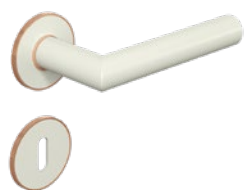

biały matowy / złoty matowy

F

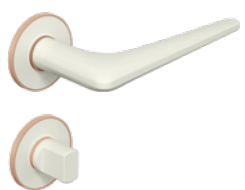

biały matowy / brąz matowy

F



biały matowy / złoty matowy

F



antracytowy / stal nierdzewna matowa

F



antracytowy / stal nierdzewna matowa

F

Ten wariant płaskiej rozety **F** ma grubość zaledwie 3 mm i nadaje drzwiom elegancki wygląd. Więcej informacji znajdą Państwo na stronie 93.



Komplety klamek Bi-Color

Drewniane drzwi wyposażone w klamki z naszego systemu Bi-Color zyskują na indywidualności. Szczególnie efektowe są połączenia klamek drzwiowych z rozetami w kontrastowych kolorach. Niezwykły element dekoracyjny dla podkreślenia wyjątkowego charakteru drzwi.



Leaf Light

kolor szary (na ilustracji) lub stal nierdzewna matowa

S



Remote

kolor szary (na ilustracji) lub stal nierdzewna matowa

S



Avus One

kolor szary (na ilustracji) lub stal nierdzewna matowa, bez rozety, opcjonalnie w wersji Smart2Lock z blokadą w klamce

S

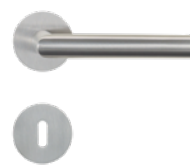

Lucia

stal nierdzewna matowa (patrz ilustracja) lub kolor czarny matowy (tylko Lucia Professional), opcjonalnie w wersji Smart2Lock z blokadą w klamce

S Lucia Professional

F Lucia PiattaS

S Standardowa rozeta

F Płaska rozeta

Więcej informacji znajdują Państwo na stronie 93.



Ryglowanie Smart2Lock

Mechanizm zamykania jest elegancko zintegrowany z klamką drzwiową i można go obsługiwać jedną ręką. Po zaryglowaniu klamki nie można nacisnąć ani od zewnątrz ani od wewnątrz. To inteligentne rozwiązanie eliminuje konieczność stosowania rozety pod klucz i sprawia, że drzwi pokojowe wyglądają jeszcze bardziej minimalistycznie i elegancko. Dostępne opcjonalnie do modeli Avus One i Lucia.

Okucia i komplety klamek

do drzwi szklanych



Linea

stal nierdzewna matowa, stal nierdzewna polerowana lub EV1



Basica 3

stal nierdzewna matowa lub EV1



Apart

stal nierdzewna matowa lub stal nierdzewna polerowana / matowa



Dee

stal nierdzewna matowa, stal nierdzewna polerowana lub EV1



Zestaw okuć Aronda Combi

stal nierdzewna matowa, stal nierdzewna polerowana lub EV1



Zestaw okuć Purista Combi

stal nierdzewna matowa, stal nierdzewna polerowana lub EV1



Zestaw okuć Conica Combi

stal nierdzewna matowa lub EV1



Zestaw okuć Mina Combi

stal nierdzewna matowa, wymagana specjalna wersja wykonania drzwi szklanych



Linea, black.edition

kolor czarny matowy



Karee, black.edition

kolor czarny matowy



Zestaw okuć Purista Combi, black.edition

kolor czarny matowy, z zamkiem z zapadką magnetyczną

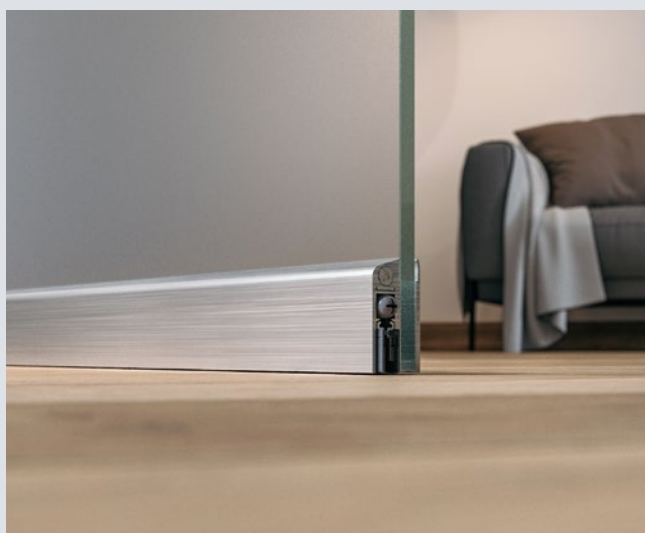

Lepsza izolacyjność akustyczna

Państwa mieszkanie i miejsce do pracy ma być jasne i ciche? W takim razie polecamy opcjonalne wyposażenie do szklanych drzwi rozwiernych Clear i Satinato z zespolonego szkła bezpiecznego o grubości 11 mm z opadającą uszczelką progową. Zaskoczy Państwa wysoka izolacyjność akustyczna tych drzwi na poziomie nawet 32 dB (odpowiada klasie izolacyjności akustycznej SK 1).



Zestaw okuć Puristo S
kolor szary (na ilustracji) lub stal nierdzewna, opcjonalnie w wersji Smart2Lock z blokadą w klamce

Ryglowanie Smart2Lock

Mechanizm zamykania jest elegancko zintegrowany z klamką drzwiową i można go obsługiwać jedną ręką. Po zaryglowaniu klamki nie można nacisnąć ani od zewnątrz ani od wewnątrz. To inteligentne rozwiązanie eliminuje konieczność stosowania klucza do drzwi szklanych.



Avus One
kolor szary (na ilustracji) lub stal nierdzewna



Leaf Light
kolor szary (na ilustracji) lub stal nierdzewna



Remote
kolor szary (na ilustracji) lub stal nierdzewna

Zawiasy do drzwi wahadłowych .NOWOŚĆ



Agita
stal nierdzewna matowa, z funkcją pneumatycznego zamykania, maksymalny ciężar płyty drzwiowej 60 kg



Agita black.edition
RAL 9005 (czarny), z funkcją pneumatycznego zamykania, maksymalny ciężar płyty drzwiowej 60 kg



Agita Ultra
stal nierdzewna matowa, z funkcją hydraulicznego zamykania i regulowaną prędkością zamykania, maksymalny ciężar płyty drzwiowej 100 kg



Agita Ultra black.edition
RAL 9005 (czarny), z funkcją hydraulicznego zamykania i regulowaną prędkością zamykania, maksymalny ciężar płyty drzwiowej 100 kg



Zawiasy do drzwi wahadłowych .NOWOŚĆ

Do wszystkich drzwi szklanych oferujemy opcjonalnie zawiasy do drzwi wahadłowych, które umożliwiają otwieranie drzwi w obie strony. Jest to szczególnie przydatne rozwiązanie w ciasnych pomieszczeniach. Zawiasy do drzwi wahadłowych montuje się w ościeżnicy przejściowej lub bezpośrednio do ściany.

Wycięcia pod przeszklenie, elementy boczne, naświetla górne

do drzwi drewnianych

Wycięcia pod przeszklenia w drzwiach drewnianych ProLine



DIN

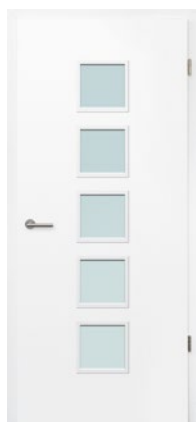

LA 5



LA 9

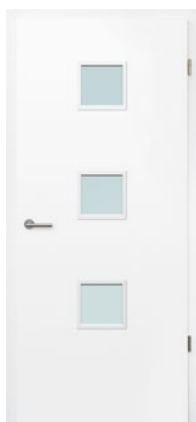

LA 10

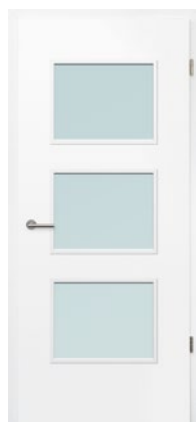

LA 11



LA 24 na środku



LA 27



LA-Pure

Elementy boczne (zestawy odpowiadają wysokości do nadproża)



1-skrzydłowe, 1 element boczny



1-skrzydłowe, 2 elementy boczne

Naświetla górne (zestawy odpowiadają wysokości kondygnacji)

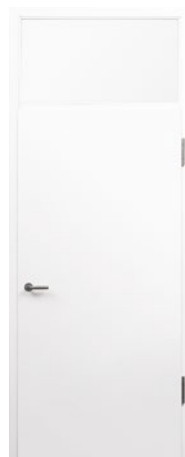

1-skrzydłowe,
1 element górny,
możliwość montażu
naświetla górnego



2-skrzydłowe, 1 naświetle górne

Przeszklenia do wycięć w drzwiach

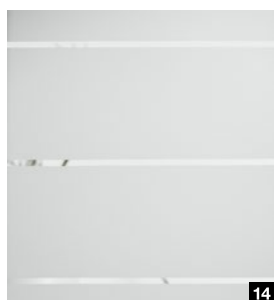
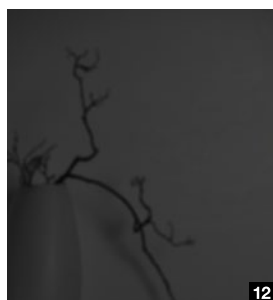
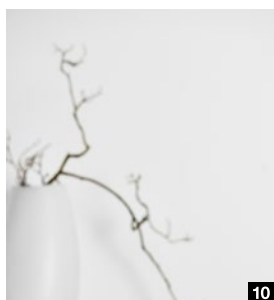
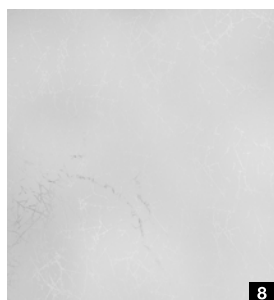
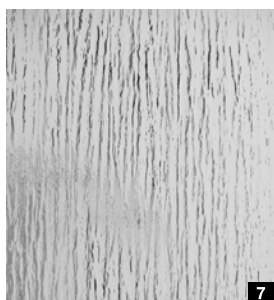
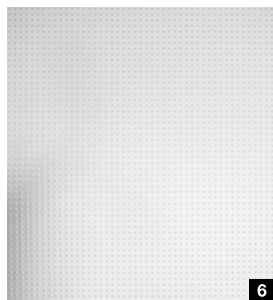
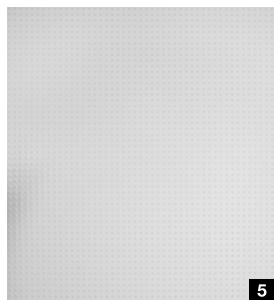
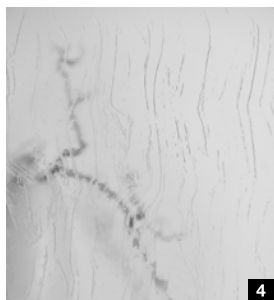
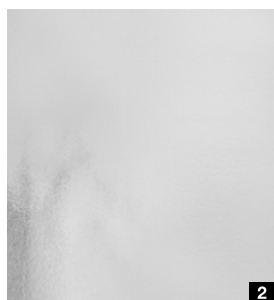

Rodzaje szklanych tafli

- 1 Artista przezroczyste
- 2 Chinchilla białe
- 3 Szkło szronione białe
- 4 Gotyk białe
- 5 Pave białe
- 6 Master-Carré
- 7 Silvit 178 białe
- 8 Uadi białe
- 9 Zespalone szkło bezpieczne Clear
- 10 Zespalone szkło bezpieczne Clear white
- 11 Clear grey
- 12 Dark grey
- 13 Clear bronze
- 14 GrooveGlass 15 / 10, wzór przezroczysty
- 15 GrooveGlass 15 / 10, wzór matowy

Okucia i komplety klamek

do drzwi przesuwnych

System drzwi przesuwnych Slide Compact



Profil systemu drzwi przesuwnych Slide Compact oferujemy standardowo wykonany z matowej stali nierdzewnej (ilustracja po lewej) i opcjonalnie w matowym kolorze czarnym (ilustracja środkowa) lub białym (ilustracja po prawej).

System drzwi przesuwnych Slide Compact prowadzonych przed ścianą z dodatkowym pionowym ogranicznikiem (w kolorze stali nierdzewnej) dla drzwi 1-skrzydłowych

System drzwi przesuwnych w ościeżnicy



Dzięki zastosowaniu szczotek na płycie drzwiowej (ilustracja z lewej) i uszczelki wpustowej w ościeżnicy (ilustracja z prawej) drzwi przesuwne z ościeżnicą typu C zapewniają optymalną ochronę przed zapachami, hałasem i przeciągami – dzięki temu poczują się Państwo jeszcze przytulniej we własnych czterech kątach.

Uchwyt chowany pozwala na całkowite ukrycie drzwi przesuwnych w ścianie. Naciśnięcie przycisku umożliwia ponowne wysunięcie skrzydła drzwiowego i zamknięcie drzwi.

Uchwyty muszelkowe drzwi drewnianych i szklanych



Uchwyt muszelkowy 6402 tylko do drzwi drewnianych, okrągły, stal nierdzewna matowa



Uchwyt muszelkowy 6403 tylko do drzwi szklanych, prostokątny, kolory stali nierdzewnej lub black.edition w kolorze czarnym



Uchwyt muszelkowy Design 3649 tylko do drzwi drewnianych, owalny, stal nierdzewna matowa



Uchwyt muszelkowy Design 3648 tylko do drzwi drewnianych, prostokątny, stal nierdzewna matowa lub black.edition w kolorze czarnym **.NOWOŚĆ**



Uchwyt muszelkowy FSB 4212, owalny, stal nierdzewna matowa lub aluminium



Uchwyt muszelkowy FSB 4251, prostokątny, mocowany przez wciśnięcie, stal nierdzewna matowa



Uchwyt muszelkowy FSB 4250, mocowany przez wciśnięcie, tylko do drzwi drewnianych, stal nierdzewna matowa



Uchwyt muszelkowy FSB 4252, okrągły, mocowany przez wciśnięcie, stal nierdzewna matowa

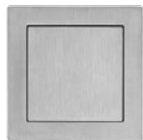

Uchwyt muszelkowy FSB 4253, kwadratowy, mocowany przez wciśnięcie, stal nierdzewna matowa



Uchwyt muszelkowy Norma 3657, owalny, stal nierdzewna matowa lub black.edition w kolorze czarnym **.NOWOŚĆ**



Uchwyt muszelkowy Rondell 3659, okrągły, nikiel matowy lub black.edition w kolorze czarnym **.NOWOŚĆ**

Pochwyty do drzwi drewnianych i szklanych



Para okrągłych pochwyty Basic, stal nierdzewna matowa lub black.edition w kolorze czarnym



Para prostokątnych pochwyty Basic, stal nierdzewna matowa lub black.edition w kolorze czarnym

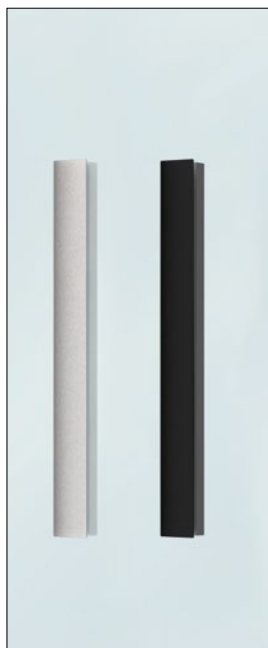

Uchwyt płaski Flat, stal nierdzewna matowa lub black.edition w kolorze czarnym



Para okrągłych pochwyty U-Grip, stal nierdzewna matowa

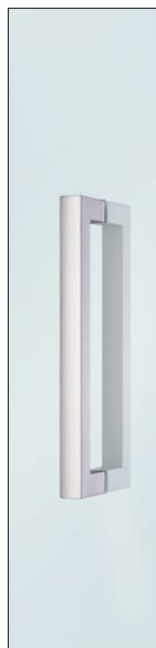

Para prostokątnych pochwyty U-Grip, stal nierdzewna matowa

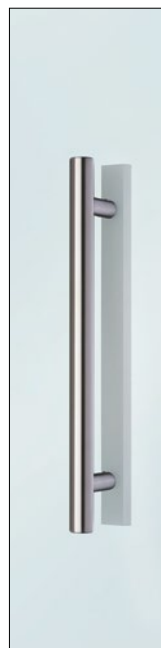

Kombinacja pochwyty Combi, płaski uchwyt

Wersje wykonania drzwi i ościeżnic

Indywidualne wzornictwo i funkcja



Wersja z przylgą i zaokrąglonymi krawędziami

Ta wersja wykonania będzie trafnym wyborem dla osób, które cenią harmonijny wygląd: skrzydło drzwi przylega do ościeżnicy i przekonuje zaokrąglonymi krawędziami. Wszystkie drzwi drewniane są oferowane w wersji z przylgą i zaokrąglonymi krawędziami (z wyjątkiem DesignLine Stripe i ClassicLine Montana).

Wersja z przylgą i prostymi krawędziami

Tę wersję wykonania polecamy dla osób ceniących prostoliniowy design. Skrzydło drzwiowe z prostą krawędzią o pięknym kształcie przylega do ościeżnicy. Oferowana do wszystkich drzwi drewnianych, z wyjątkiem ClassicLine Carolina. Powierzchnie Duradecor pokryte białym lakierem i posiadające zabezpieczenie krawędzi 4Protect urzekają wysoką jakością wykonania bez widocznych spoin.

Wersja bezprzylgowa

Marzą Państwo o wyjątkowych drzwiach do swojego domu, tworzących niemal jedną płaszczyznę z ościeżnicą? W takim przypadku polecamy drzwi z bezprzylgowym skrzydłem, które szczególnie dobrze komponuje się z wnętrzem w nowoczesnym stylu. W tej wersji wykonania oferujemy wszystkie drzwi drewniane, z wyjątkiem ClassicLine Carolina. Powierzchnie Duradecor pokryte lakierem i posiadające zabezpieczenie krawędzi 4Protect urzekają wysoką jakością wykonania bez widocznych spoin.



Zabezpieczenie krawędzi 4Protect



Zabezpieczenie krawędzi 4Protect

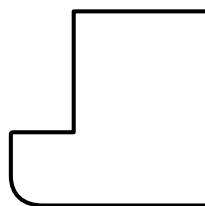

Przekrój poziomy skrzydła drzwiowego

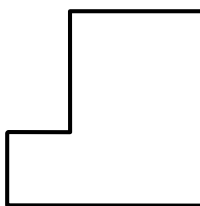

Przekrój poziomy skrzydła drzwiowego

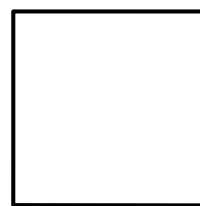

Przekrój poziomy skrzydła drzwiowego



Zabezpieczenie krawędzi 4Protect

Poczwórna ochrona krawędzi ma wyjątkowe właściwości:

1. Duża odporność na uderzenia
2. Duża odporność na ścieranie
3. Duża odporność na zarysowania
4. Gładka powierzchnia bez widocznych spoin spełnia nawet najwyższe wymagania pod względem estetyki wykończenia.

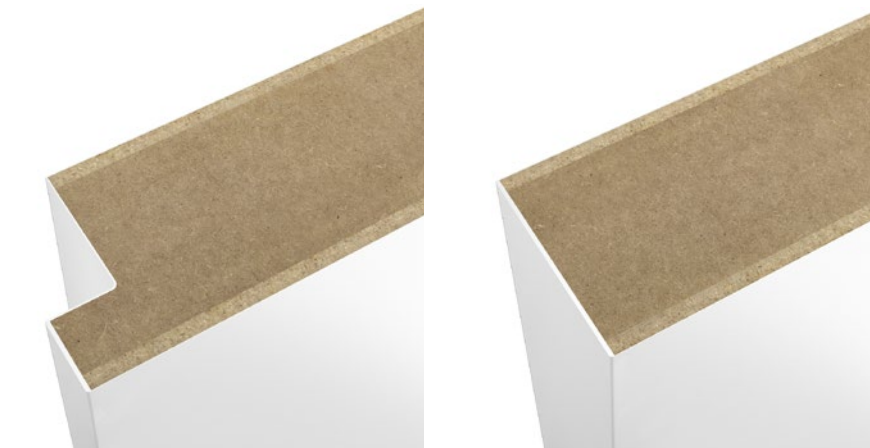

Wersja z przylgą i prostymi krawędziami

Wersja bezprzylgowa

Kontrastowa krawędź 4Protect

Kontrastowa krawędź 4Protect dostępna w 6 kolorach pozwala zaakcentować niepowtarzalny styl drewnianych drzwi z powierzchnią Duradecor.



Czarny

Antracytowy

Popielaty



Biały

Jasnoszary

Brązowszary

Wersje wykonania drzwi i ościeżnic

Indywidualne wzornictwo i funkcja



Wkład węzowy (plaster miodu)

Wkład węzowy pozwala uzyskać stabilną płytę drzwiową, zapewniając przy tym doskonały stosunek ceny do jakości.

Przekładki z otworowanej płyty wiórowej

Wkład drzwiowy składa się z pojedynczych przekładek, ułożonych optymalnie względem siebie. Dzięki temu płyta drzwiowa jest bardzo stabilna i może być intensywnie użytkowana.

Otworowana płyta wiórowa

Płyta na całej powierzchni drzwi z otworami przebiegającymi w poziomie doskonale stabilizuje płytę drzwiową. Takie wysokiej jakości drzwi pokojowe nadają się do jeszcze intensywniejszego użytkowania.

Pełna płyta wiórowa

Wysokiej jakości płyty drzwiowe wykonane z pełnej płyty wiórowej zapewniają najlepszą sztywność skrzydła i mogą być użytkowane bardzo intensywnie. Drzwi z wycięciami pod przeszklenia oferowane są standardowo z pełnymi płytami wiórowymi.



Ościeżnica obejmująca

z zaokrąglonymi krawędziami

Ościeżnica obejmująca

z prostymi krawędziami (tylko do lakierowanej powierzchni)

Ościeżnica obejmująca

Profilowana ościeżnica do ClassicLine Georgia i Carolina

Ościeżnica blokowa

do montażu w otworze lub **rama maskująca** do montażu przed ścianą



OŚCIEŻNICA DRZWIOWA 90°

Ościeżnicę 90° polecamy dla osób ceniących prostolinijny design drzwi. W odróżnieniu do ościeżnic łączonych w narożnikach pod kątem 45 stopni ta opaska ościeżnicy ma krawędzie łączone pod kątem prostym. W efekcie uzyskujemy doskonale harmonijny wygląd całego zestawu, szczególnie w połączeniu z klasycznymi wzorami skrzydeł drzwiowych. Ten model ościeżnicy oferujemy też z wysokiej jakości płytą maskującą ze stali nierdzewnej do lakierowanych drzwi drewnianych z przylgą i bez przyłgi.

Stalowa ościeżnica VarioFix

Perfekcyjne połączenie wzornictwa, trwałości i żywotności

Design wysokiej jakości

Stalowa ościeżnica VarioFix jest łączona w narożnikach w procesie spawania, a następnie szlifowana w celu uzyskania gładkiej i płaskiej powierzchni. Dzięki temu ukośne łączenia w narożnikach są niewidoczne. Taka konstrukcja zapewnia zachowanie z każdej strony równej szczeliny między bezprzylgowym skrzydłem drzwiowym a ościeżnicą, która nie wypacza się po zamontowaniu.

Perfekcyjne połączenie

Lico tej stalowej ościeżnicy ma z obu stron szerokość 55 mm, dzięki czemu idealnie komponuje się z ościeżnicami drewnianymi. Ościeżnica VarioFix jest oferowana w kolorze RAL 9016 (biały) z białą uszczelką lub innym dowolnym kolorze wg palety RAL pasującym do naszych płyt drzwiowych z powierzchnią Duradecor biały lakier oraz lakierowanych w kolorze białym. Ościeżnicę można łączyć ze szklanymi i drewnianymi skrzydłami drzwiowymi.

Szczególnie trwałe

Dzięki wysokiej jakości powłoce z farby proszkowej ościeżnica wytrzymuje nawet najpoważniejsze „kolizje” z samochodzikiem dziecięcym czy odkurzaczem, a uszkodzenia powierzchni można łatwo naprawić. Powłoka skutecznie zabezpiecza ościeżnicę przed działaniem wody podczas mycia podłóg.

Szybki montaż

Stalową ościeżnicę VarioFix można montować do ścian każdego typu w taki sam sposób jak ościeżnicę drewnianą – przez przykręcanie, z zastosowaniem 2-komponentowej pianki. Ta metoda pozwala skrócić czas montażu nawet o 50% w porównaniu do tradycyjnych ościeżnic stalowych. Dla ościeżnicy stalowej VarioFix tolerancje w wymiarach ściany do 20 mm nie stanowią żadnego problemu. Regulowana przyłga ozdobna pozwala łatwo zniwelować różnice w grubościach ściany zarówno w nowych, jak i remontowanych budynkach.



Ościeżnica Zeroline .NOWOŚĆ

Prosta forma do mieszkań w nowoczesnym stylu

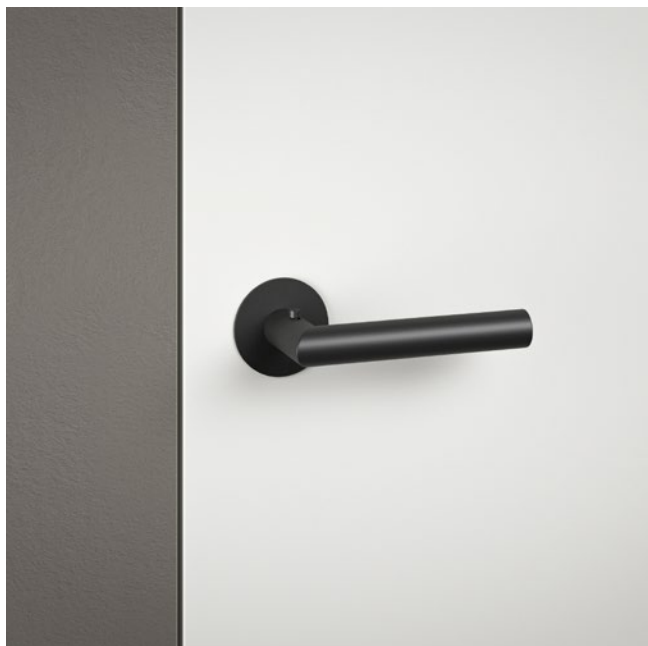

Piękna, choć niewidoczna

Jeżeli cenią Państwo proste formy oraz modny design, to ościeżnica Zeroline będzie doskonałym wyborem. Zachwyty budzi jej minimalistyczny wygląd: ściana i płyta drzwiowa tworzą jedną płaszczyznę, konstrukcja ościeżnicy z licem o szerokości zaledwie 2 mm jest niemal niewidoczna, a zawiasy ukryte. Takie połączenie skrzydła drzwiowego z ościeżnicą doskonale pasuje do wnętrz zaprojektowanych w wyrafinowanym stylu.

Ościeżnica standardowo z taśmą tekstylną

Ościeżnica jest standardowo wyposażona w taśmę tekstylną, która po zatynkowaniu zapobiega pęknięciom. W ten sposób można całą ościeżnicę zintegrować ze ścianą.

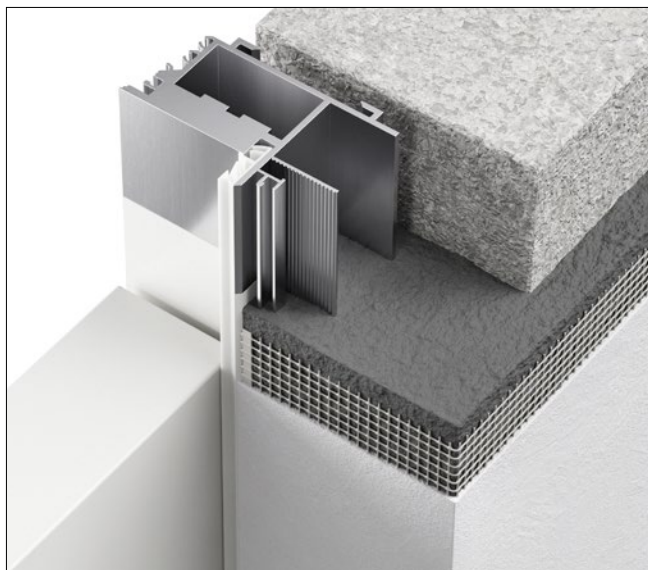

Dodatkowe zastosowanie elastycznej tkaniny zapobiega pęknięciom tynku.

Zlicowane listwy cokołowe

W ofercie posiadamy listwy cokołowe pasujące do ościeżnicy, na które można bezpośrednio nakładać tynk. Listwy cokołowe można też zlicować z powierzchnią ściany.

Cechy wyposażenia

- Bezprzylgowe skrzydło drzwiowe
- Płyta drzwiowa o grubości 45 mm
- Ukryte zawiasy
- Zamek z zapadką magnetyczną

Wymiary zestawcze

Wysokość maksymalna: 2250 mm
Szerokość maksymalna: 1250 mm

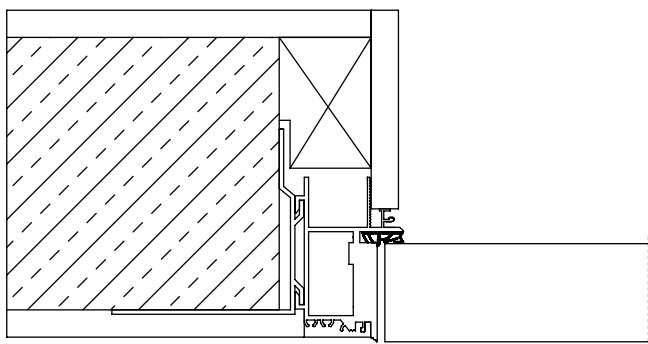

Przekrój poziomy z drzwiami bezprzylgowymi

Drewniane drzwi rewersyjne .NOWOŚĆ

Jednolity wygląd drzwi od strony korytarza

Otwierane przez ościeżnicę do następnego pomieszczenia

Polecamy nasze drzwi rewersyjne (otwierane odwrotnie, ilustracja poniżej po prawej), gdy chcą Państwo uzyskać jednolity, zlicowany wygląd drzwi od strony korytarza, które mają się otwierać przez ościeżnicę do położonego za nią pomieszczenia, a nie jak zwykle do korytarza.

Elegancki wygląd

Ukryte zawiasy podkreślają minimalistyczny, nowoczesny wygląd drzwi.

Dobre połączenie

Ze względu na identyczny wygląd skrzydła i ościeżnicy tworzących jedną płaszczyznę drzwi rewersyjne można doskonale łączyć z drzwiami bezprzylgowymi w tym samym pomieszczeniu lub korytarzu. To pozwala zachować spójny charakter całego mieszkania.

Cechy wyposażenia

- Bezprzylgowe skrzydło drzwiowe z przylgą ościeża
- Płyta drzwiowa o grubości 40 mm
- Ukryte zawiasy
- Zamek z zapadką magnetyczną
- Ogranicznik otwarcia

Wymiary zestawcze

Wysokość maksymalna: 2489 mm

Szerokość maksymalna: 1174 mm

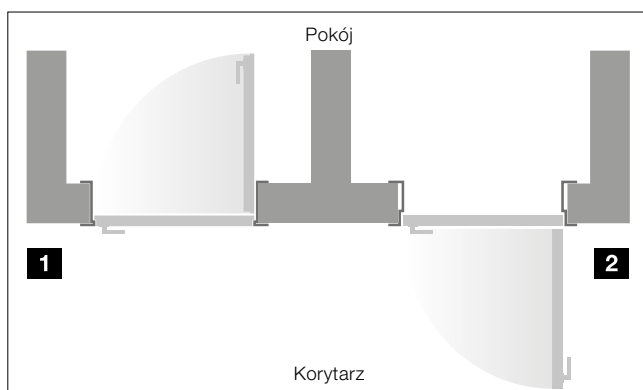

Drzwi rewersyjne (lewe) otwierają się do pomieszczenia **1**, a normalnie otwierane drzwi bezprzylgowe (prawe) otwierają się do korytarza **2**

Zestawienie oferty

do drzwi drewnianych

Wzory drzwi

		ProLine	DesignLine Stripe15	DesignLine Groove	DesignLine Steel	DesignLine Plain	DesignLine Rail
Rodzaje powierzchni							
Duradecor							
z przylgą i prostą krawędzią		●	○	-	●	●	●
z przylgą i zaokrągloną krawędzią		●	-	-	●	●	●
bez przyłgi, z prostymi krawędziami		●	○	-	●	●	●
Duradecor powierzchnia strukturyzowana							
z przylgą i prostą krawędzią		●	-	-	●	●	●
z przylgą i zaokrągloną krawędzią		●	-	-	●	●	●
bez przyłgi, z prostymi krawędziami		●	-	-	●	●	●
Powierzchnia ultramatowa							
z przylgą i prostą krawędzią		-	-	-	●	-	-
z przylgą i zaokrągloną krawędzią		-	-	-	●	-	-
bez przyłgi, z prostymi krawędziami		-	-	-	●	-	-
Powierzchnia o strukturze łupka							
z przylgą i prostą krawędzią		-	-	-	●	●	-
bez przyłgi, z prostymi krawędziami		-	-	-	●	●	-
Powierzchnia o strukturze lnu							
z przylgą i prostą krawędzią		-	-	-	●	●	-
z przylgą i zaokrągloną krawędzią		-	-	-	●	●	-
bez przyłgi, z prostymi krawędziami		-	-	-	●	●	-
Lakier / lakier matowy							
z przylgą i prostą krawędzią		●	-	●	●	●	●
z przylgą i zaokrągloną krawędzią		●	-	●	●	●	●
bez przyłgi, z prostymi krawędziami		●	-	●	●	●	●
Naturalna okleina drewniana							
z przylgą i prostą krawędzią		●	-	-	-	-	○
bez przyłgi, z prostymi krawędziami		●	-	-	-	-	○

● = dostępna do wszystkich oklein / kolorów ○ = dostępna do niektórych oklein / kolorów







Wkład drzwiowy

ClassicLine Carolina	ClassicLine Georgia	ClassicLine Montana	ClassicLine Kontura	Wkład węzowy (plaster miodu)	Przekładki z otworowanej płyty wiórowej	Otworowana płyta wiórowa	Pełna płyta wiórowa
-	●	-	-	●	●	●	●
-	●	-	-	●	●	●	●
-	●	-	-	-	-	●	●
-	○	-	-	●	●	●	●
-	○	-	-	●	●	●	●
-	○	-	-	-	-	●	●
-	-	-	-	-	-	●	●
-	-	-	-	-	-	●	●
-	-	-	-	-	-	●	●
-	-	-	-	-	-	●	●
-	-	-	-	-	-	●	●
-	-	-	-	-	-	●	●
-	-	-	-	-	-	●	●
-	-	-	-	-	-	●	●
-	-	-	-	-	-	●	●
-	-	-	-	-	-	●	●
-	●	-	-	●	-	●	●
○	●	○	○*	-	●	●	●
-	●	-	-	-	●	●	●
-	-	-	-	-	-	●	●
-	-	-	-	-	-	●	●

Drzwi techniczne i obiektowe

Większy komfort i bezpieczeństwo

Drzwi typu Klima i drzwi wejściowe do mieszkań

	System WET 1 ¹⁾	System WET 2	System WET 3
Grubość drzwi ok.	40 mm	46 mm	52 mm
Wymiary maks.	2110 × 985 mm	2235 × 1110 mm	2485 × 1235 mm ²⁾
Samozamykacz drzwiowy z ramieniem	○	○	○
Samozamykacz drzwiowy z szyną ślizgową	○	○	○
Ościeżnica VarioFix	○	○	○
 Klasa klimatyczna 3	●	●	●
 Izolacyjność akustyczna klasa 1	●	-	-
 Izolacyjność akustyczna klasa 2	-	●	-
 Izolacyjność akustyczna klasa 3	-	●	●
 Wyposażenie w klasie przeciwwłamaniowej RC2	-	○	○
 Wyposażenie w klasie przeciwwłamaniowej RC3	-	-	●

● = wyposażenie standardowe ○ = wyposażenie opcjonalne

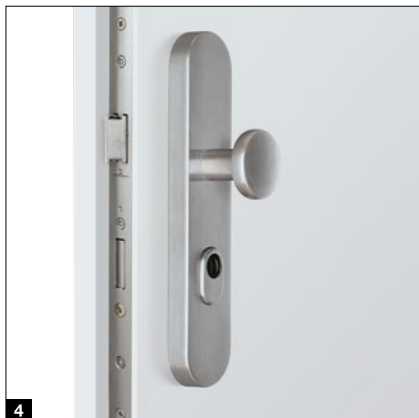
**1****2****3****4****5****6****7****8****Wizjer drzwiowy ¹**

Opcjonalny wizjer drzwiowy pozwoli w każdej chwili sprawdzić, kto stoi przed drzwiami, bez konieczności ich otwierania.

Elektrozaczep ²

Opcjonalna elektryczna zapadka umożliwi wygodne otwieranie drzwi od wewnątrz za pomocą przełącznika.

Wyposażenie zamka ³

Opcjonalnie jako samoryglujący się zamek automatyczny lub zamek elektryczny

Okucie przeciwwłamaniowe ⁴

Opcjonalnie w wersji z długim szyldem / rozetą ES 1 lub długim szyldem / długim szyldem ES 2

Samozamykacz drzwiowy z ramieniem ⁵

Montowany standardowo lub opcjonalnie w drzwiach 1-skrzydłowych (w zależności od wersji wykonania)

Samozamykacz drzwiowy z szyną ślizgową ⁶

Montowany standardowo lub opcjonalnie w drzwiach 1- i 2-skrzydłowych (w zależności od wersji wykonania)

Klamka przeciwpożarowa ⁷

(profilowa wkładka patentowa dostępna za dopłatą) Standardowo wykonana z tworzywa sztucznego w kolorze czarnym bądź opcjonalnie ze stali nierdzewnej (patrz strona 92).

Napęd SmartKey do zamków drzwiowych ⁸

Oferowany w kolorze białym lub srebrnym, w komplecie z nadajnikiem HSE 4 SK BS i opisanymi przyciskami.

Wymiary i dane montażowe

do drzwi drewnianych

Płyta drzwiowa

- grubość ok. 40 mm lub 45 mm (w drzwiach z okleiną z naturalnego drewna)
- Konstrukcja ramy z pełnego drewna / materiału drewnopochodnego z dodatkowym wzmocnieniem, możliwość skrócenia od dołu o 25 mm
- W drzwiach 2-skrzydłowych: wykonana przylgą przeciwną¹⁾
- Klasa klimatyczna I klasa obciążenia mechanicznego N do S (zależnie od wersji)
- Gotowa do zawieszania zgodnie z DIN 18101
- Pasuje do drewnianych ościeżnic obejmujących lub stalowych ościeżnic znormalizowanych

Ościeżnica

- Regulacja w zależności od grubości ściany – 5 mm / + 15 mm lub – 5 / + 10 mm (w drzwiach z okleiną z naturalnego drewna)
- Uszczelka zamontowana fabrycznie, przycięta pod kątem 45°

Wymiary ościeżnicy

- A** Promień krawędzi 3 mm
- B** Zagięcie krawędzi przyściennej
 - 16 mm
 - 23 mm
- C** Szerokości opaski
 - 60 mm
 - 70 mm²⁾
 - 80 mm
 - 100 mm
- D** Belka ościeżnicy
 - grubość 25 mm

²⁾ Dostępne tylko z zagięciem krawędzi przyściennej 23 mm

Przekrój pionowy z przylgą

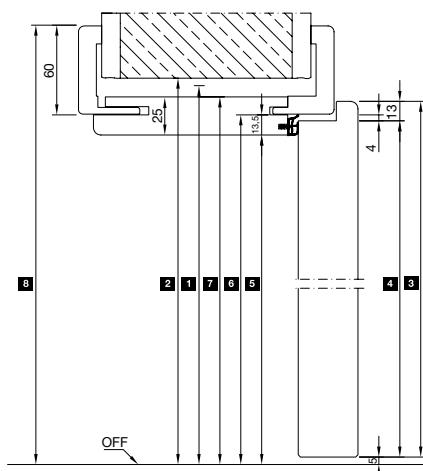

bez przylgli

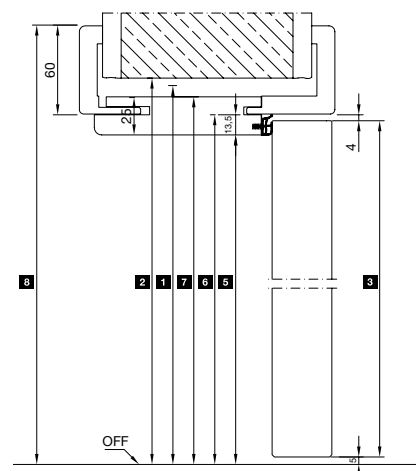

	2000	2040	2075	2125
1 Wysokość zestawca	2000	2040	2075	2125
2 Otwór w ścianie	2005	2045	2080	2130
3 Zewnętrzny wymiar płyty drzwiowej	z przylgą	1985	2025	2060
	bez przylgli	1972	2012	2047
4 Wymiar na przyldze płyty drzwiowej	1972	2012	2047	2097
5 Wymiar światła przejścia	1968	2008	2043	2093
6 Wymiar na przyldze ościeżnicy	1981	2021	2056	2106
7 Wymiar zewnętrzny belki	1993	2033	2068	2118
Wymiar zewnętrzny opaski dla opaski 60 mm (dla opaski 80 mm + 20 mm)	2041	2081	2116	2166

Warianty ościeżnic

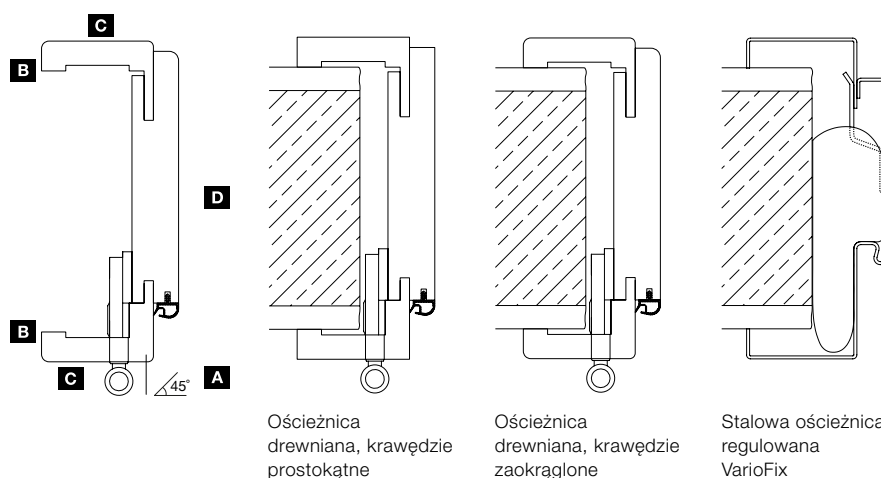

Ościeżnica drewniana, krawędzie prostokątne

Ościeżnica drewniana, krawędzie zaokrąglone

Stalowa ościeżnica regulowana VarioFix

Wymiary w mm

¹⁾ Dla wzorów drzwi Carolina z listwą przysmykową

Przekrój poziomy – drzwi 1-skrzydłowe z przylgą

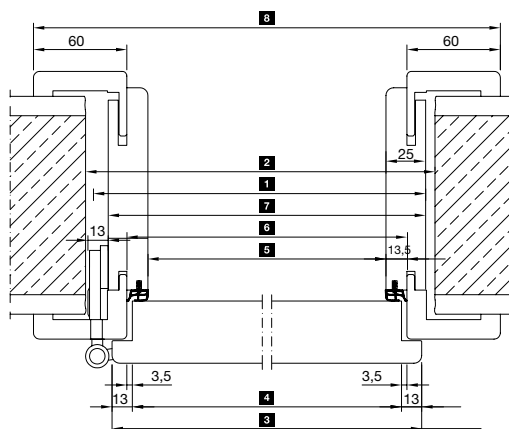

Przekrój poziomy – drzwi 1-skrzydłowe bez przyłgi

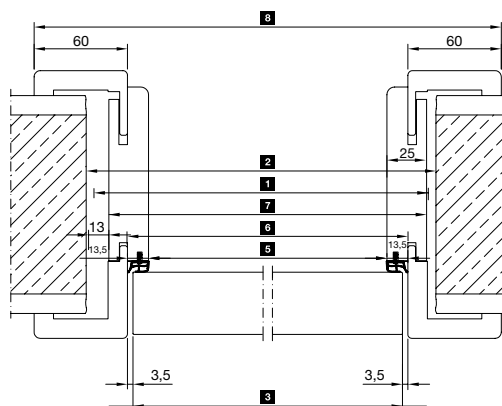

1	Szerokość zestawcza		625	664	750	764	864	875	964	1000	1125	1250
2	Otwór w ścianie		635	674	760	774	874	885	974	1010	1135	1260
3	Zewnętrzny wymiar płyty drzwiowej	z przylgą	610	649	735	749	849	860	949	985	1110	1235
		bez przyłgi	584	623	709	723	823	834	923	959	1084	1209
4	Wymiar na przyldze płyty drzwiowej		584	623	709	723	823	834	923	959	1084	1209
5	Wymiar światła przejścia		564	603	689	703	803	814	903	939	1064	1189
6	Wymiar na przyldze ościeżnicy		591	638	716	730	830	841	930	966	1091	1216
7	Wymiar zewnętrzny belki		614	661	739	753	853	864	953	989	1114	1239
8	Wymiar zewnętrzny opaski		711	758	836	850	950	961	1050	1086	1211	1336

Przekrój poziomy – drzwi 2-skrzydłowe z przylgą

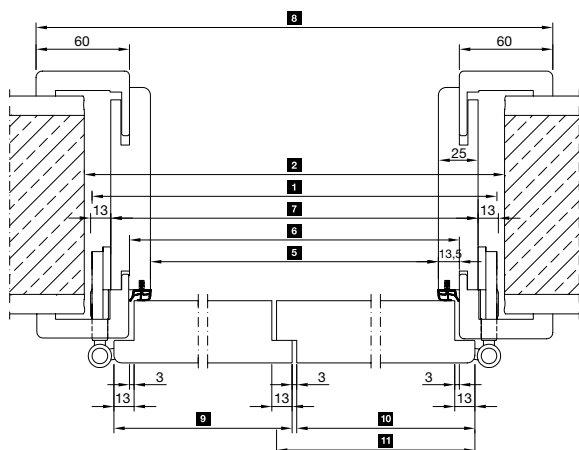

Przekrój poziomy – drzwi 2-skrzydłowe bez przyłgi

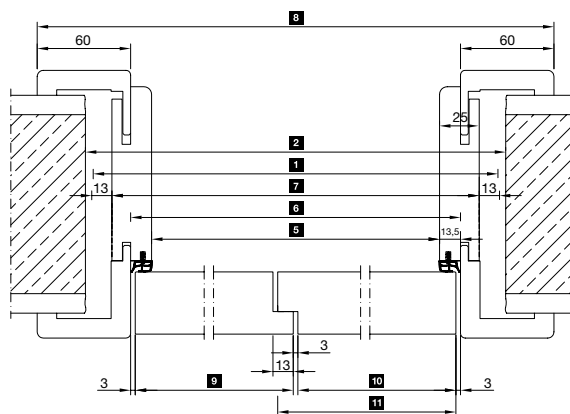

1	Szerokość zestawcza		1250	1375	1500	1750	1875	2000	2250	2500
2	Otwór w ścianie		1260	1385	1510	1760	1885	2010	2260	2510
5	Wymiar światła przejścia		1176	1301	1426	1676	1801	1926	2176	2426
6	Wymiar na przyldze ościeżnicy		1203	1328	1453	1703	1828	1953	2203	2453
7	Wymiar zewnętrzny belki		1226	1351	1476	1726	1851	1976	2226	2476
8	Wymiar zewnętrzny opaski		1323	1448	1573	1823	1948	2073	2323	2573
3	Zewnętrzny wymiar płyty drzwiowej Skrzydło przechodnie	z przylgą	610	735	735	860	985	985	1110	1235
		bez przyłgi	597	722	722	847	972	972	1097	1222
3	Zewnętrzny wymiar płyty drzwiowej Skrzydło stałe z listwą przymykową ³⁾	z przylgą	610	610	735	860	860	985	1110	1235
		bez przyłgi	597	597	722	847	847	972	1097	1222
3	Zewnętrzny wymiar płyty drzwiowej Skrzydło stałe z przylgą przeciwną	z przylgą	623	623	748	873	873	998	1123	1248
		bez przyłgi	610	610	735	860	860	985	1110	1235

Wymiary w mm

³⁾ Wyłącznie dla wzorów drzwi Carolina

Wymiary i dane montażowe

Ościeżnica Zeroline

Przekrój pionowy z bezprzylgowym skrzydłem drzwiowym

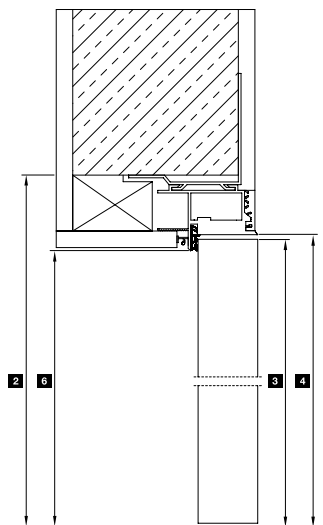

Przekrój poziomy z bezprzylgowym skrzydłem drzwiowym

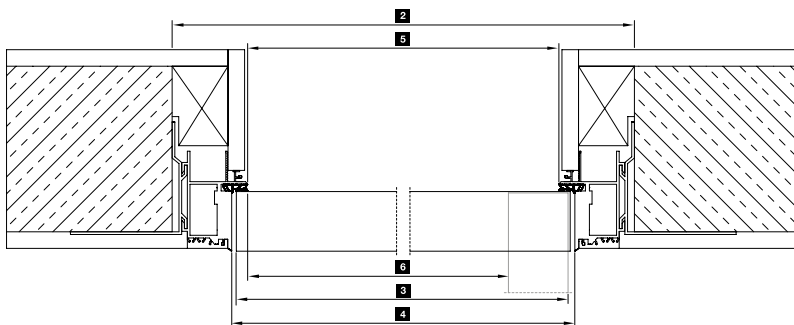

Przekrój pionowy z rewersyjnym skrzydłem drzwiowym

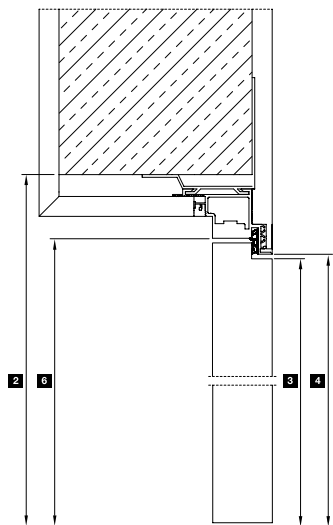

Przekrój poziomy z rewersyjnym skrzydłem drzwiowym

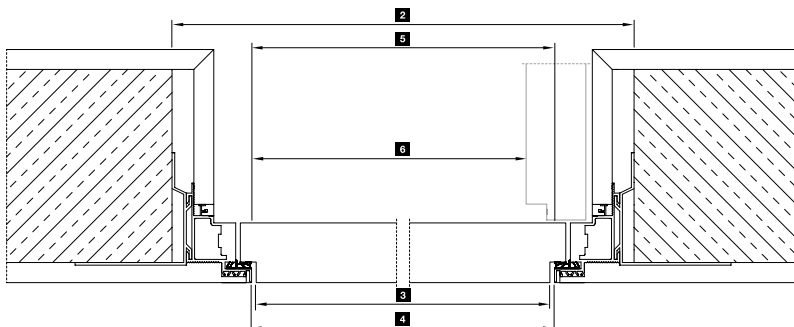

Wymiary ościeżnicy Zeroline

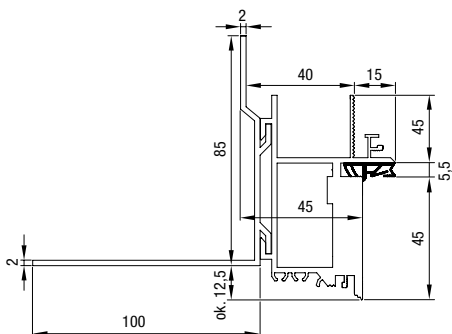

1 Szerokość zestawca	750	875	1000	1125	921	1045
2 Otwór w ścianie	760	885	1010	1135	931	1055
3 Zewnętrzny wymiar płyty drzwiowej¹⁾	663	788	913	1038	834	958
4 Wymiar na przyldze ościeżnicy¹⁾	670	795	920	1045	841	965
5 Wymiar w świetle ościeżnicy¹⁾	646	771	896	1021	817	941
6 Wymiar światła przejścia¹⁾	610	735	860	985	781	905
1 Wysokość zestawca	2000	2125	2250	2026	2151	
2 Otwór w ścianie do OFF	2005	2130	2255	2031	2156	
3 Zewnętrzny wymiar płyty drzwiowej²⁾	1949	2074	2199	1975	2100	
4 Wymiar na przyldze ościeżnicy do OFF²⁾	1960	2085	2210	1986	2111	
5 Wymiar światła przejścia do OFF²⁾	1948	2073	2198	1974	2099	

Wszystkie wymiary ościeżnicy Zeroline w połączeniu z bezprzylgowym skrzydłem drzwiowym

¹⁾ W przypadku ościeżnicy Zeroline w połączeniu z rewersyjnym skrzydłem drzwiowym – 6 mm

²⁾ W przypadku ościeżnicy Zeroline w połączeniu z rewersyjnym skrzydłem drzwiowym – 3 mm

Wszystkie wymiary w mm

Wymiary i dane montażowe

Drzwi rewersyjne

Przekrój pionowy

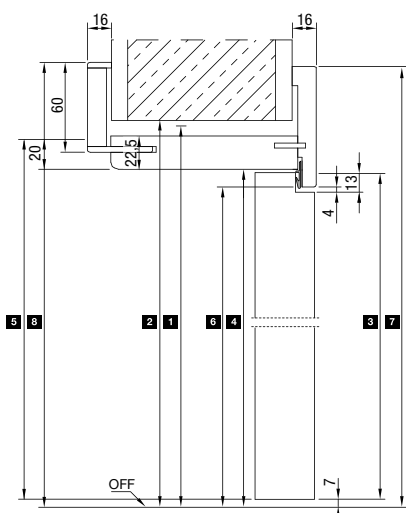

Przekroje poziome

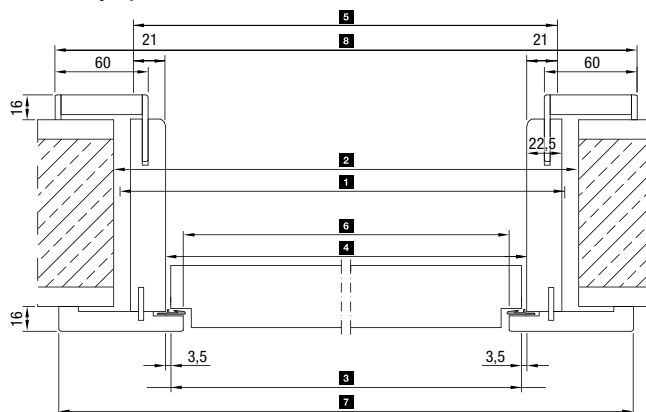

Drzwi zamknięte

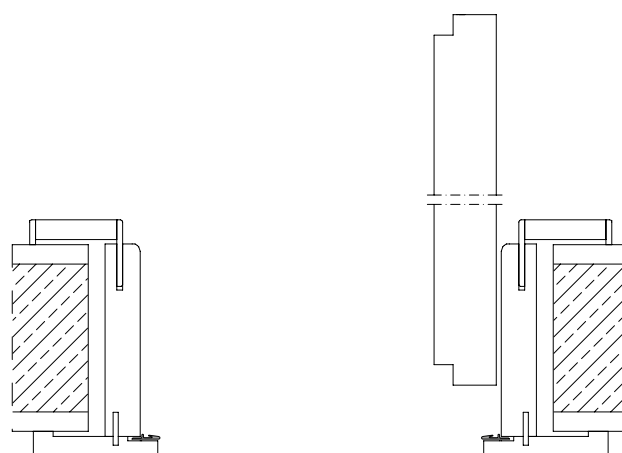

Drzwi otwarte
(lewe)

	min.					maks.
1 Szerokość zestawca	674	750	875	1000	1125	1174
2 Otwór w ścianie	684	760	885	1010	1135	1184
3 Zewnętrzny wymiar płyty drzwiowej	610	686	811	936	1061	1110
4 Wymiar na przyldze ościeżnicy	617	693	818	943	1068	1117
5 Nominalny wymiar ościeżnicy	659	735	860	985	1110	1159
6 Wymiar światła przejścia	594	670	795	920	1045	1094
7 Wymiar zewnętrzny opaski z widocznej strony	754	830	955	1080	1205	1254
8 Wymiar zewnętrzny opaski od strony otwierania	760	836	961	1086	1211	1260
1 Wysokość zestawca	1875	2000	2125	2250	2489	
2 Otwór w ścianie do OFF	1880	2005	2130	2255	2494	
3 Zewnętrzny wymiar płyty drzwiowej	1835	1960	2085	2210	2449	
4 Wymiar na przyldze ościeżnicy do OFF	1847	1972	2097	2222	2461	
5 Nominalny wymiar ościeżnicy	1860	1985	2110	2235	2474	
6 Wymiar światła przejścia do OFF	1836	1961	2086	2211	2450	
7 Wymiar zewnętrzny opaski z widocznej strony	1916	2041	2166	2291	2530	
8 Wymiar zewnętrzny opaski od strony otwierania	1919	2044	2169	2294	2533	
					maks.	

Poznajcie Państwo jakość produktów marki Hörmann do nowych i modernizowanych budynków

Produkty firmy Hörmann są trwałe i bardzo funkcjonalne. Dzięki nim zrealizują Państwo swoje najlepsze plany – budowę nowego lub modernizację starego domu. Starannie dobrane rozwiązania sprawiają, że Państwa dom będzie piękniejszy, bezpieczniejszy i bardziej komfortowy.

BRAMY GARAŻOWE. NAPĘDY DO BRAM I DRZWI. ZEWNĘTRZNE DRZWI WEJŚCIOWE. DRZWI POKOJOWE. DRZWI STALOWE. OŚCIEŻNICE. SYSTEMY PRZECHOWYWANIA.

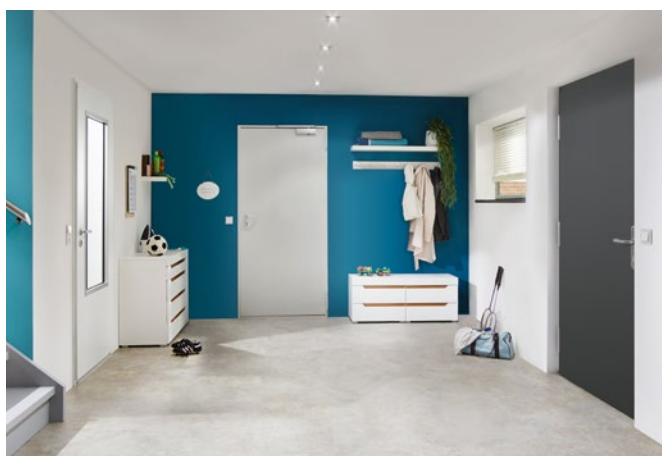

Prezentowane wyroby posiadają częściowo wyposażenie specjalne i nie zawsze odpowiadają wersji standardowej. Przedstawione rodzaje powierzchni i kolory nie są wiążące z przyczyn technicznych związanych z drukiem. Chronione prawem autorskim. Powielanie, także częściowe, wyłącznie po uzyskaniu naszej zgody. Zmiany zastrzeżone.